



JAGUAR XE



THE ART OF PERFORMANCE





BY APPOINTMENT TO
HM THE QUEEN
MANUFACTURERS OF
MOTOR VEHICLES
JAGUAR LAND ROVER LIMITED
COVENTRY



BY APPOINTMENT TO
HRH THE DUKE OF EDINBURGH
MANUFACTURERS OF
MOTOR VEHICLES
JAGUAR LAND ROVER LIMITED
COVENTRY



BY APPOINTMENT TO
HRH THE PRINCE OF WALES
MANUFACTURERS OF
MOTOR VEHICLES
JAGUAR LAND ROVER LIMITED
COVENTRY



JAGUAR

THE ART OF PERFORMANCE

私たちは日々、パフォーマンスの限界に挑んでいる。

それは、我々自身の限界と、作り出す車のパフォーマンスの限界。

私たちは革新を起こし、技術を高め、一台の新しいジャガーをデザインする。

新たな基準を生み出し、自らそれを打ち破っていく。

常識にとらわれることなく、常にその先の世界へ。

そうして限界を超えた時、初めてパフォーマンスはアートになる。

Jaguar. The Art of Performance.



CONTENTS

INTRODUCTION

コンセプト	07
XE - ファクト	08

DESIGN

エクステリア - プリンシプル	10
エクステリア - デテール	12
インテリア	17

PERFORMANCE

エンジン	18
オートマチックトランスミッション	22
アドバンスドエアロダイナミクス	24
軽量アルミニウム構造	27
シャシー & サスペンション	28

DRIVING TECHNOLOGY

アドバンスドドライビングダイナミクス	31
オールサーフェスプログレスコントロール	32
トルクベクタリング	35
スタビリティ & コントロール	36

INFOTAINMENT

InControl テクノロジー	38
InControl Touch Pro	41
オーディオ	42

SAFETY AND EFFICIENCY

アドバンスドドライバーアシスタンス	44
効率的なテクノロジー	46

PERSONALISATION

XE - パーソナライゼーション	48
エンジン	50
モデル	52
オプション	54
カラー	60
ホイール	62
インテリア	64
アクセサリー	82

JAGUAR WORLD

ジャガーエクスペリエンス	86
ジャガーワールド	88
グロッサリー	90



QRコードを読み取り、ジャガーXEの詳細をご覧ください。

写真のモデル: XE 20d R-SPORT ブルーファイヤー オプション装着車

このカタログに掲載された写真のモデルは海外仕様車です。仕様、オプション、お取り扱いの有無は国によって異なります。詳しくはお近くのジャガー正規ディーラーにお問い合わせください。





INTRODUCTION THE CONCEPT OF XE

80年を超えるジャガーの歴史の中でも、最も先進的で効率的、極めて洗練された一台。XEはひと目で心を奪うフォルムの内に、ジャガーの真髄を余すことなく凝縮し、新たな時代を切り拓く存在です。

その際立つデザインやラグジュアリーな意匠は、ジャガー サルーンファミリーのXJとXFから、アグレッシブな存在感や俊敏なパフォーマンスは、ピュアスポーツカーのF-TYPEから継承したもの。クラスに類のない魅力の数々を融合したXEは、世界の流れを一変し、スポーツサルーンを新たに定義します。

写真のモデル: XE S イタリアンレーシングレッド オプション装着車

XE - THE FACTS

最新のイノベーション、テクノロジー、デザインを結集したXEは、世界の基準を塗り替えるスポーツサルーン。

効率性とパフォーマンス

Cd値0.28とクラス屈指の空力性能を誇るXEは、優れた効率性と洗練性を実現し、空気を切り裂くように駆け抜けます。そして、経済的かつCO₂排出量を109g/kmまで低減したインジニウムディーゼルから、最高速度250km/hを誇るV6スーパーチャージド ガソリンエンジンまで、あなたのドライビングスタイルに合わせた搭載モデルを選択できます。

さらなるインテリジェンス

スムーズで安心感に満ちたドライビングを支える、革新的なテクノロジーの数々。アダプティブキセノン ヘッドランプ、ドライバーモニター付のレーンキープアシスト、自動緊急ブレーキ、キューアシストとインテリジェント・エマージェンシーブレーキを備えたアダプティブ・クルーズコントロール、縦列/並列駐車を支援するパークアシストなどの最新鋭システムを網羅しています。

最先端のインフォテインメント

ジャガー独自のInControl Touch ProがXEにも搭載されました。ドライブをより楽しく快適にするこの次世代のインフォテインメントシステムは、デジタルTV、Meridian サウンドシステムなどを統合しています。



軽量アルミニウム構造

クラストップレベルの軽量化と驚くほどの強度を両立した、XEのアルミニウムボディ構造。俊敏でレスポンスに優れたハンドリングをもたらすとともに、美しく洗練されたデザインにも貢献しています。



DESIGN EXTERIOR PRINCIPLES



ダイナミックなプロポーション

力強い表情

「無駄を削ぎ落とし、本質だけを残す。優れたデザイナーは、足すことより引くことの大切さを心得ている」
ジャガー デザインディレクター イアン・カラム

ジャガーデザインのクリーンでダイナミックな特徴を際立たせたXEのエクステリア。軽量アルミニウムボディ構造の採用で、デザイナーはより自由な表現が可能となり、エンジニアは最適なプロポーションを実現することができました。

スムーズな空気の流れを生み出し、効率性を高めるロングノーズのボンネット。ジャガー共通の隆起したウエストラインと、キャビンを車体後方に配置した「キャブバックワード」デザイン。いつでも走り出す準備はできている——そう語りかけてくるような躍動感に満ちています。

右のモデル: XE S イタリアンレーシングレッド オプション装着車



EXTERIOR DETAIL

➤ 革新的なデザイン

ジャガーの新たなアイコンである「Jブレード」のポジショニングライトを採用したヘッドランプから、力強いボンネット、JAGUARロゴをあしらったクロームサイドベント、印象的なリアの曲線に至るまで。XEをひと目見れば、紛れもなくジャガーだと認識できます。そのボディには、世界をリードするアルミニウム構造の技術とノウハウを活かし、深くシャープに刻まれたラインや革新的なプレス成型が採用されています。そして、最新のエアロダイナミクスに基づくボディサイドの曲面は、テールへのスムーズな空気の流れを実現。綿密に計算されたショートオーバーハングのリアデザインも、エアフローを最適化してパフォーマンスを向上します。さらに、F-TYPEからインスパイアされたLEDテールランプは、卓越したパフォーマンスを示唆しています。

写真のモデル: XE 20d R-SPORT ブルーファイヤー オプション装着車

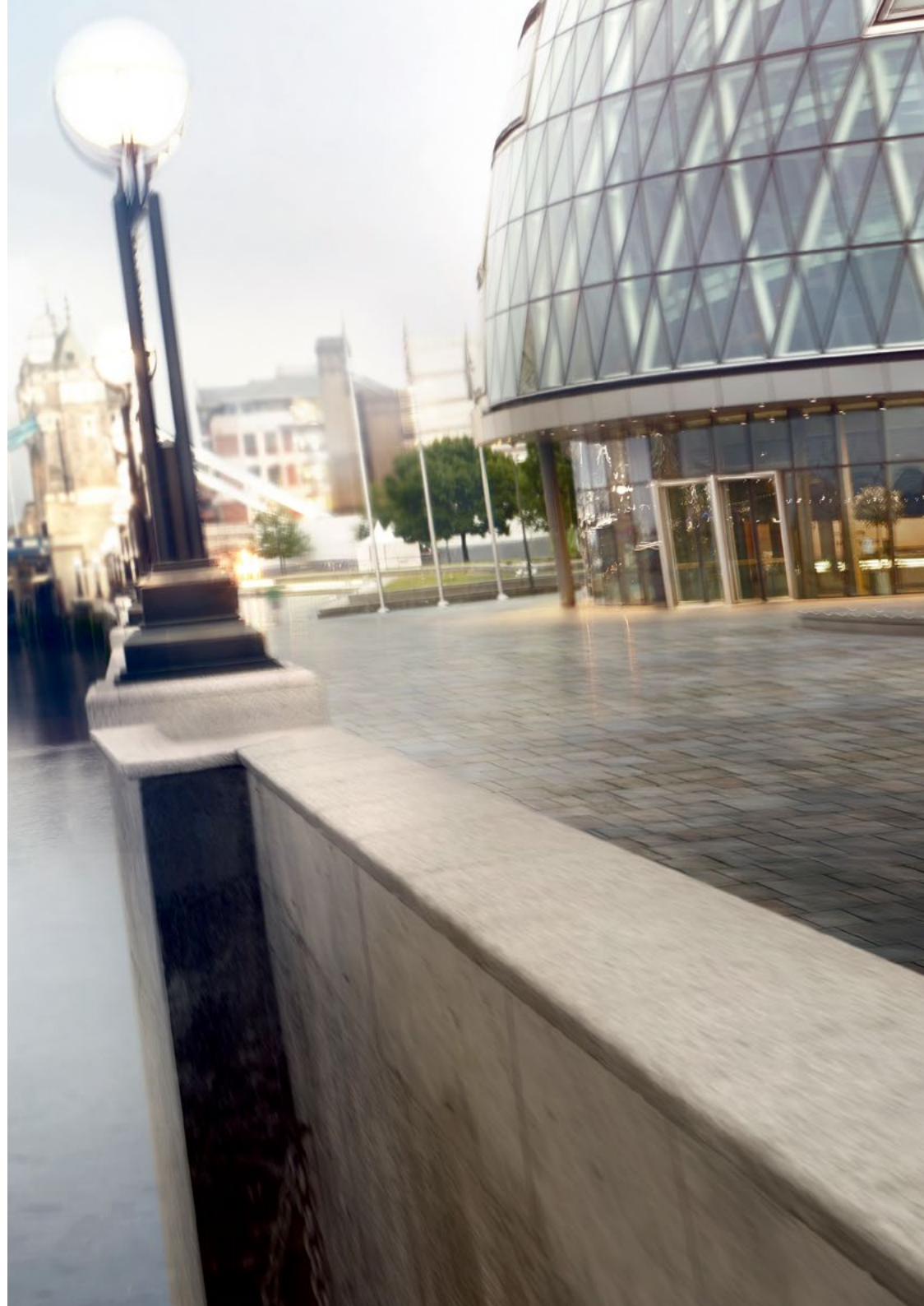



XDY 446

JAGUAR

Polestar

XE









INTERIOR



コックピットフィール

豊富な選択肢

ホールド性に優れたシートに体を預けた瞬間、車との一体感に包まれる。XEのドライバーズシートは、センターコンソールが高い位置に設定され、まさにマシンを操縦するコックピットの感覚。胸の高鳴るドライビングが、ここから生み出されます。

スタートボタンを押して車を目覚めさせると、計器の針が振れ、エンジンが刺激的な咆哮を發します。そして、JaguarDriveセレクターが静かにせり上がり、あなたの手の中に納まります。

フェイスからドアケーシングに収まるように設置されたアウターエアベントは、広がりのある空間を演出。そして、ナチュラルな質感で統一されたインテリアには、モダンからトラディショナルまで多彩なテイストのマテリアルとフィニッシャーをそろえています。ドライバーとすべての乗員の心を躍らせる空間です。

前および左ページのモデル：XE S レッドレザースポーツシート（ジェットスエードクロスインサート）
オプション装着車

PERFORMANCE ENGINES



インジニウムエンジン

インテリジェント ストップ/スタート

XEの卓越したパワーは、新開発のインジニウムディーゼルを含む、ジャガーの先進エンジンによって生み出されます。いずれも優れた動力性能、効率性、洗練性を兼ね備え、あなたのドライビングスタイルに合った搭載モデルをお選びいただけます。すべてのエンジンにアイドリングストップ技術のインテリジェント ストップ/スタート、減速時の運動エネルギーをバッテリーに充電して効率よく活かすスマート・リジェネレーティブ・チャージング・システムを組み合わせ、特に市街地での燃費を向上しています。



INGENIUM DIESEL ENGINE

109g/km CO₂

XEのラインアップに加わった、2.0リッター直列4気筒ターボチャージド ディーゼルエンジン。インジニウムと名づけられたこのクリーンディーゼルは、爽快なパフォーマンスと優れた効率性、洗練された乗り味をもたらす、ジャガーの新たなエンジンシリーズのひとつです。最先端技術とオールアルミニウム構造の採用により、先代エンジンから約20kgの軽量化と17%の摩擦低減を実現。最高出力180PS、最大トルクは競合モデルと比べても傑出した430N・mを誇り、燃費とCO₂排出量を大幅に低減しました。

また、コンピュータ制御によって必要時のみエンジンを冷却するインテリジェントな機能を搭載。新世代の可変容量ターボチャージャー（VGT: Variable Geometry Turbocharger）は、低速トルクのピーク出力を最大化し、優れたレスポンスを実現しました。多彩なシーンで力強くスムーズな走りが堪能できます。



PETROL ENGINES UP TO

0-100km/h in 6.8 seconds

あらゆる回転域で優れたパワーとレスポンスを発揮し、燃費も向上させた2.0リッター直列4気筒ターボチャージド ガソリンエンジン。最高出力200PS・最大トルク320N・m、最高出力240PS・最大トルク340N・mという2つのタイプをそろえており、どちらもコンパクトな構造で高い経済性を実現しながら、従来の6気筒エンジン並みのパフォーマンスと乗り心地を実現します。

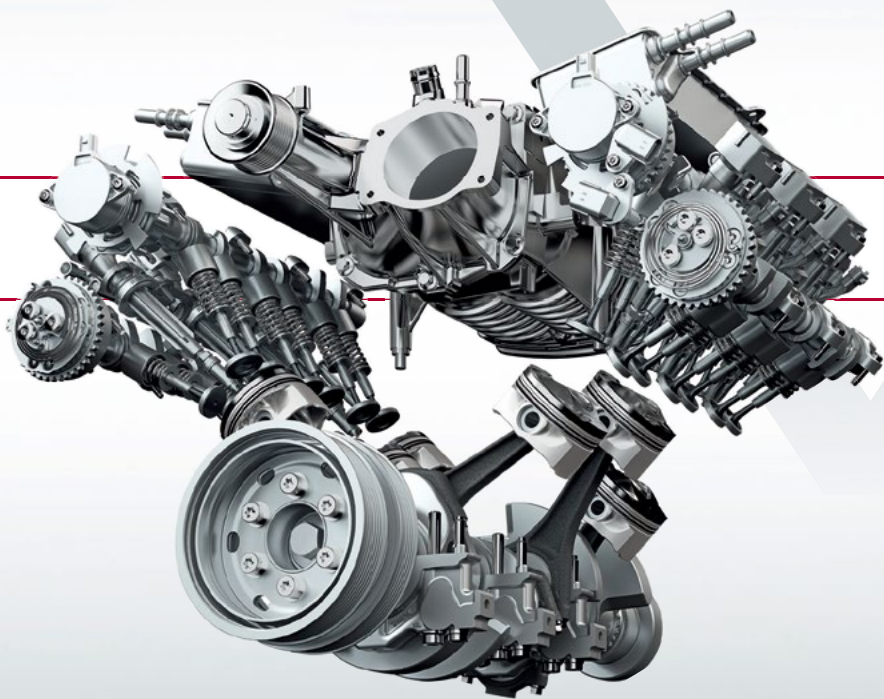

SUPERCHARGED PETROL ENGINE

0-100km/h in 5.1 seconds

F-TYPEに搭載されたエンジンをベースに、XEに合わせて改良を加えた3.0リッターV6スーパーチャージド ガソリンエンジン。2列のシリンダー間のV字部分に取り付けたルーツタイプのツインボルテックス スーパーチャージャーにより、コンパクトな構造で優れたパワーデリバリーとレスポンスを実現。大型エンジンにふさわしい高出力を誇り、燃費とCO₂排出量を低減しています。

また、インレットとエクゾーストバルブを制御するデュアル独立可変カムシャフトタイミングを搭載。軽量ピストンと低摩擦ピストンリングを同時に作動させて、パフォーマンスと効率性を向上します。革新的な逆回転のバルンサーシャフトシステムといった高精度技術も採用しました。このエンジンを搭載したXE Sは最高出力340PS・最大トルク450N・mを誇り、時速100kmまでわずか5.1秒で到達します。

写真のモデル：XE S アンモナイトグレー オプション装着車



944 XBG

JAGUAR

XE

S

AUTOMATIC TRANSMISSION



8速オートマチックトランスミッション

滑らかで効率的、そして鋭いレスポンスを誇る8速オートマチックトランスミッション。驚くほど素早いギアチェンジを実現し、力強い加速やスムーズな追い越しを行うことができます。また、先進のアダプティブシステムにより、ギアシフトのパターンやスロットルが伝達するパワーをきめ細かく変化させ、あらゆる状況に的確に対応します。

ステアリングホイールには指先でマニュアル感覚のスポーティな操作を堪能できるパドルシフトを備えています。

そしてJaguarDriveコントロールは、トランスミッション制御システムと連動し、エンジンやブレーキなど各種システムを最適に調整します。俊敏なシフト操作で低速ギアへキックダウンする「ダイナミック」モード、早めのシフトアップで燃費向上に貢献する「エコ」モード、雪道など滑りやすい状況で安全性を高める「ウィンター」モード、そして「ノーマル」モードから、運転状況や好みに合わせて最適なモードを選択できます。



ADVANCED AERODYNAMICS



先進のエアロダイナミクス

高効率

先進のエアロダイナミクスにより、全身を徹底的に磨き上げたXE。美しいプロポーションを保ちながら、空気抵抗係数を示すCd値は実に0.28。高速安定性や快適性を向上し、燃費とCO₂排出量も抑えています。フロントバンパーの開口部から取り込んだ空気は、ベントを通してホイールアーチへ達し、前輪の上部からスムーズに抜けていきます。また、レーシングカーの技術をもとにアンダーボディプロテクションやディフューザーに綿密な設計を施し、効率性と経済性を高めました。細部まで高度に考え抜かれたXEは、空気を味方につけて俊敏に駆け抜けます。

写真のモデル: XE 20d R-SPORT ブルーファイヤー オプション装着車



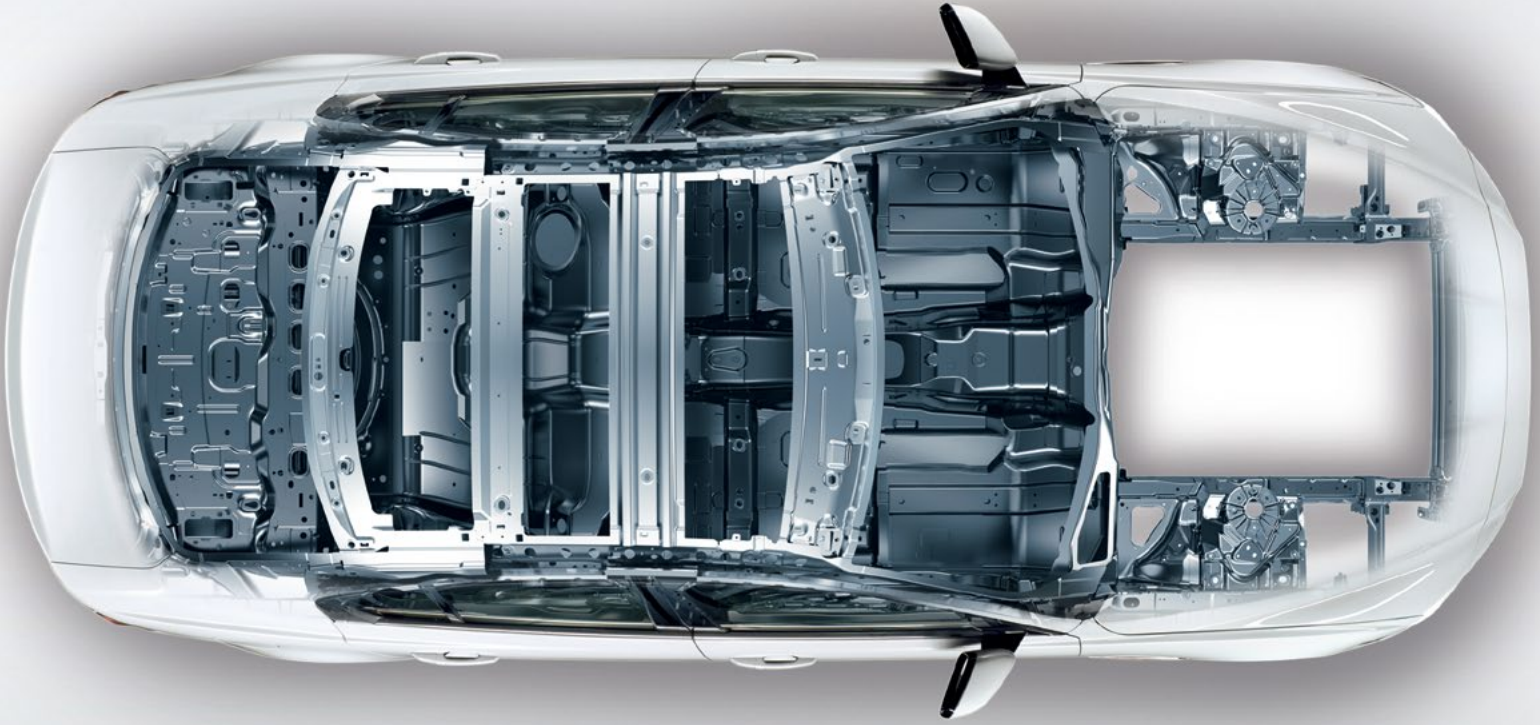

LIGHTWEIGHT ALUMINIUM ARCHITECTURE



パーフェクトバランス

軽量 & 高強度

10年以上にわたってアルミニウム技術で世界をリードし、今も技術の限界に挑み続けるジャガー。XEにも最新の軽量アルミニウムボディ構造を導入しました。航空宇宙分野の技術を応用したこの構造には、高強度6000シリーズのアルミニウムアロイを使用。極めて優れたねじり剛性により、耐久性を犠牲にすることなく軽量化を実現しています。また、スポーツモデルにとって理想的な前後50:50の重量配分に限りなく近づけることで、ハンドリングなどの走行性能を向上。燃費とCO₂排出量を低減し、最高速度250km/hを始めとする卓越したパフォーマンスを両立しています。

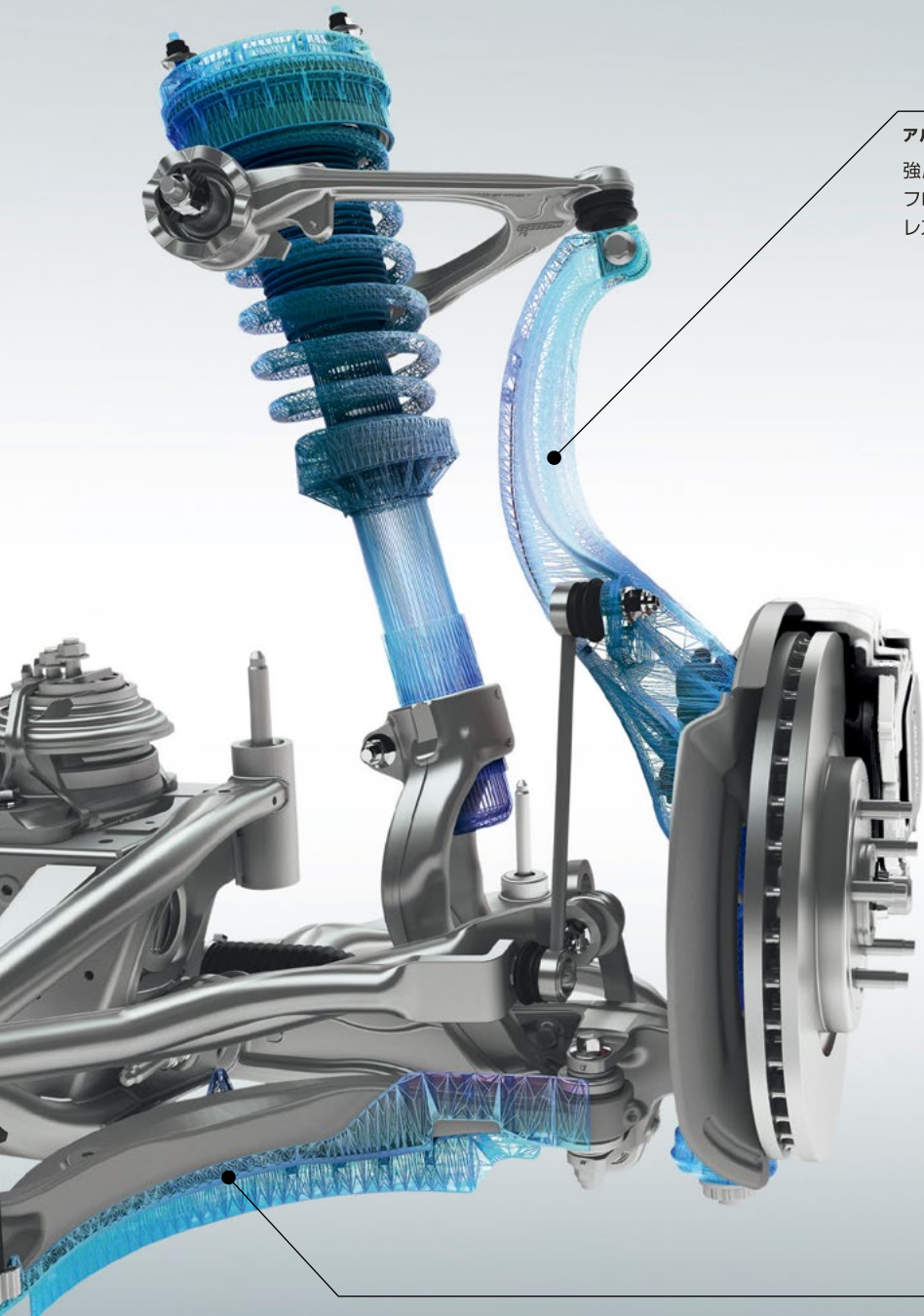

アルミニウムフロントナックル

強度と剛性を最大限に高めるように設計された、軽量アルミニウム製のフロントナックル。スポーツカーを思わせるXEの俊敏性、コントロール性能、レスポンス、洗練性を支えています。

CHASSIS AND SUSPENSION



独自のサスペンションテクノロジー

快適でダイナミック

瞬時に反応するダイナミックな走りを実現しながら、快適な乗り心地をさらに高める。この相反する課題を解決したのが、ジャガー独自のアルミニウムシャシーです。軽量で驚くほど強靱、さらに前後 50:50の理想的な重量配分を誇るXEは、パフォーマンスと乗り心地を高次元で融合しています。

このシャシーとともに機能するのが、フロント/リアのサスペンション。軽量・強靱な構造に加えて、先進のダンパーテクノロジーを採用。優れた俊敏性、コントロール性能、フィードバックにより、まるで生きているかのような走りを生み出します。

ブレーキスクープ

ガラス繊維が入ったポリプロピレン製ブレーキスクープ。ブレーキを冷却する空気を効果的に送り込むことで本来の制動力を保ち、ブレーキパッドの消耗を抑えます。

*XE Siに標準装備。その他のモデル (SE、Pureを除く) にオプション設定。

インテグラルリンク リアサスペンション

上質な乗り心地とレスポンスに優れたハンドリングを両立するインテグラルリンク リアサスペンション。クラスのベンチマークであるこのシステムは、サスペンションにかかる縦・横・垂直方向の力を分離して個別に調整し、コントロール性と快適性を高めます。多くの構成部品が鍛造または中空鍛造のアルミニウムで、軽量かつ堅牢なサスペンションを生み出すために最適なものです。

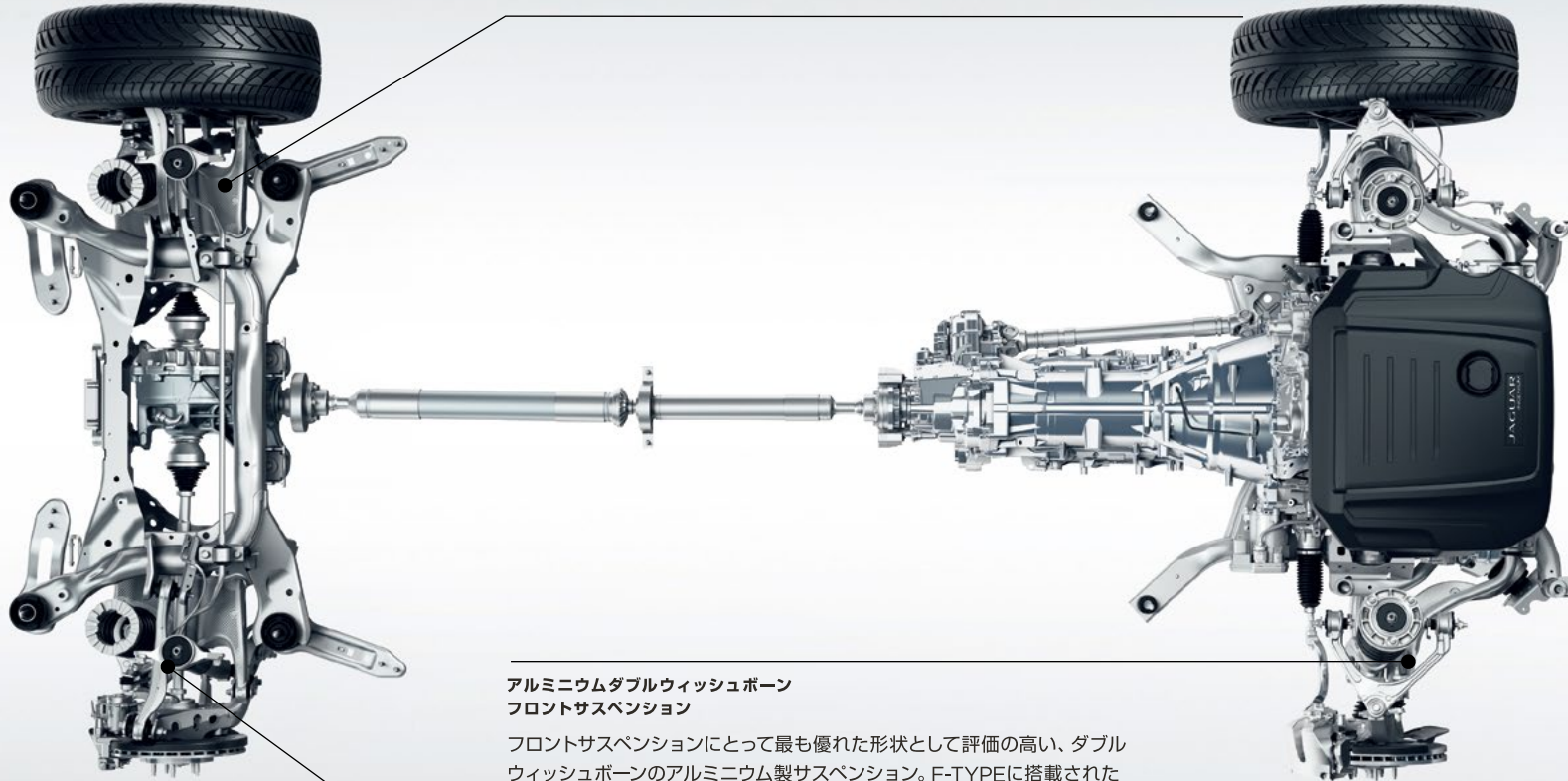

アルミニウムダブルウィッシュボーン フロントサスペンション

フロントサスペンションにとって最も優れた形状として評価の高い、ダブルウィッシュボーン製のアルミニウム製サスペンション。F-TYPEに搭載されたシステムと極めて近い設計で、正確なハンドリングとステアリングレスポンスをもたらします。

アダプティブダイナミクス

走行中にホイールポジションやボディの動きを絶えずモニターし、最適なダンパー調整を行うアダプティブダイナミクス*。躍動感に満ちた走りや極上の乗り心地を、最適なバランスで両立します。



DRIVING TECHNOLOGY ADVANCED DRIVING DYNAMICS



俊敏性を最大化

途切れのない制御

車速感応式電動パワーステアリング

高精度なフィードバックにより、瞬時にステアリング操作をサポートして抜群の操作性をもたらす、新世代の車速感応式電動パワーステアリング。低速時はアシスト力を高め、高速時は操舵感を向上させるなど、高性能コンピュータによりステアリングを最適に調整。必要に応じて作動するため、待機時は無駄な燃料消費をセーブして作動時に備えます。XEは他にもレーンキープアシスト*やパークアシスト**など、ドライバーのステアリング操作をサポートする多彩な機能を導入しています。

アダプティブダイナミクス

ハイウェイでの加速、タイトなコーナリング、街中の穏やかなドライビング。アダプティブダイナミクス***は、走行状況やあなたのドライビングスタイルに合わせてレスポンスを最適化します。このシステムは、加減速、スロットル、ブレーキペダル操作、キックダウン操作などを分析しながら、車両の挙動を1秒間に最大500回モニタリング。電子制御ダンパーがサスペンションを最適に調整することにより、ボディを平行に保って安定させ、操縦性と乗り心地を向上します。

新世代ブレーキシステム

ハイパフォーマンスと軽量化のために最適化された、新世代のブレーキシステム。フロントサスペンションに装着したエアディフレクターがブレーキを冷却する空気を送りこむことで、激しいドライビングの際にもフェードのリスクを低減。さらに、パッドにはダストを低減する新技術を導入し、ディスクの寿命を延ばすとともにホイールの外観をクリーンに保ちます。

*SEにオプション設定。その他のモデルに標準装備。

**すべてのモデルにオプション設定。

***XEに標準装備。その他のモデル（SE、Pureを除く）にオプション設定。

ALL SURFACE PROGRESS CONTROL

ドライバーに自信

オールサーフェス・プログレス・コントロール (ASPC) は、クラスでも類を見ない先進的なテクノロジー。低速でのクルーズコントロールとしてトラクションが低下する状況で働き、ドライバーがステアリング操作に集中できるようにサポートします。システムを作動させたら、クルーズコントロールのボタンを使って時速3.6kmから30kmの間でターゲットスピードを設定。これだけで車自身が最適なトラクションコントロールを行いながら加速し、設定した速度をキープしてくれます。

滑りやすい路面、凍結路や雪道、起伏の激しい場所、急な下り坂を始め、さまざまな状況で抜群の安定感を発揮し、ドライバーに自信を与えます。ASPCにより、あらゆるタイヤで熟練のドライバーと同等のトラクションレベルを確保することが可能です。オールシーズンタイヤまたはウィンタータイヤを装着することで、滑りやすい路面における性能がさらに向上します。

さらにXEは、滑りやすい路面や上り坂での発進をサポートする機能や、急な下り坂で車速を制御するヒルディセント機能も備えています。

ASPCはあらゆるタイヤで熟練のドライバーと同等のトラクションレベルを確保することが可能です。
オールシーズンもしくはウィンタータイヤを装着することで滑りやすい路面におけるXEの性能はさらに向上します。

未舗装路



濡れた草地



雪道/凍結路



濡れた路面



トルクベクタリングが
内側の前輪と後輪に
それぞれブレーキをかける

出力を維持し、
コーナー外側の後輪速度を一定に保つ

TORQUE VECTORING

コーナリング性能を最大化

トルクベクタリング・バイ・ブレーキにより、XEはタイトなコーナーで抜群のコントロールを発揮します。
このテクノロジーは、コーナリング時に内側の前輪と後輪にそれぞれブレーキをかけることで、車両の旋回力を向上。
多くの場合、内側後輪にはコーナリング性能を最大化するためにより強いブレーキ圧をかけ、内側前輪は精度の高い走りを実現するための制御を行います。その結果、アンダーステアを抑制し、いかなる状況でもタイヤが路面に吸いつくような安定感をもたらします。スポーツカーのように俊敏で安定した走りを実現し、ドライバーに自信を与えます。

車両の回転軸に対して
さらなる回転力が加わる

写真のモデル：XE S イタリアンレーシングレッド オプション装着車

STABILITY AND CONTROL



ダイナミック
スタビリティコントロール

エンジンドラッグ
トルクコントロール

ただ純粋にドライビングを楽しみたい。または過酷な環境下での走行に安心して望みたい。あなたがどちらを求めても、ジャガーのスタビリティシステムが予期せぬ運転状況に対応し、車両のバランスを安全に保ちます。

DSC (ダイナミックスタビリティコントロール) は、XEの挙動をモニターし、ドライバーのインプットに車両が応答していないと判断した際に介入する機能です。適切なホイールにブレーキをかけると同時にエンジントルクを抑えることで、アンダーステアまたはオーバーステアに対してカウンターをあて、車両の進行方向を正しくキープ。アンダーステアコントロール機能を強化したXEの最新世代DSCシステムがより効率的に減速を行い、コントロール性を高めます。

EDC (エンジンドラッグトルクコントロール) は、滑りやすい路面で起こりがちな強いエンジンブレーキによる駆動輪ロックをトルクを与えることで制御する機能です。

アンダーステア

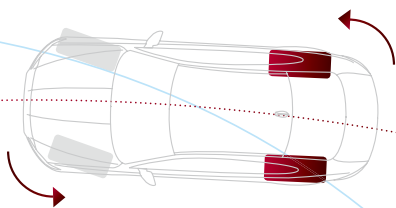
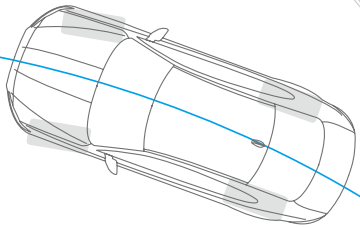
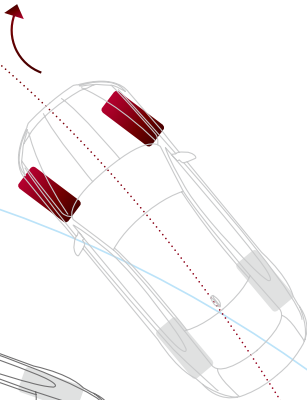

オーバーステア

適切なホイールにブレーキをかけ、
アンダーステアとオーバーステアを抑制

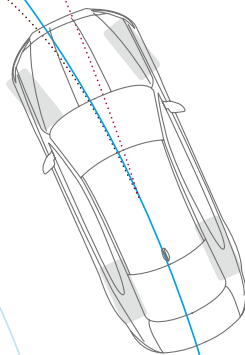

写真のモデル: XE S イタリアンレーシングレッド オプション装着車



JAGUAR

XE

EBS 756

S

INFOTAINMENT
INCONTROL TECHNOLOGIES

 INCONTROL TOUCH PRO

XEは多彩な機能をスムーズに操作できる、最新のインフォテインメントシステムInControl Touch Proを標準装備しています。



INCONTROL TOUCH PRO



XE全モデルに標準装備

カスタマイズ可能なホーム画面、マルチタッチジェスチャー機能を備えた
10.2インチタッチスクリーン機能をさらに充実させたSSDナビゲーション

Meridianサウンドシステム

FMラジオ、iPod対応、Bluetooth®（オーディオストリーミング、
携帯電話ハンズフリー機能）、USB接続ポート

10GBメモリ

CD/DVDドライブ

デジタルTVチューナー



10.2 インチ タッチスクリーン (原寸大)

オーディオ	Meridian サウンドシステム
ナビゲーション	予測機能などを強化した SSD ナビゲーションシステム
ディスプレイ	10.2 インチ タッチスクリーン
マルチメディア	FM ラジオ、iPod 対応、Bluetooth®、USB* 接続ポート、デジタル TV チューナー、10GB メモリ、CD/DVD ドライブ

*互換性のある音楽プレイヤーをサポート。

詳しくは、お近くのジャガー正規ディーラーにお問い合わせください。

INCONTROL TOUCH PRO



次世代インフォテインメントにアップグレード

InControl Touch Proの次世代ハードウェア&ソフトウェアが、XEのエンターテインメントをさらなる高みへ引き上げます。

InControl Touch Proの主な特徴：

素早く反応する10.2インチタッチスクリーン

センターコンソールに設置した大画面10.2インチのタッチスクリーンは、操作性や応答性に優れ、ホーム画面のカスタマイズも可能。インタラクティブなサイドパネルで、複数の操作を同時に行えます。

スマートフォン感覚の操作

ピンポイントタッチコントロールで、求める情報に素早くアクセスしてスムーズな操作が可能。「タップ」「スワイプ」「ピンチ」などスマートフォンと同様の操作方法です。

先進のSSDナビゲーションシステム

より素早いレスポンスを実現したSSDナビゲーションシステム。

10GBのパーソナルメディアストレージ

好きな音楽や映画などのパーソナルデータを保存できるメディアストレージも備えています。高速USBポートを使用して、プラグアンドプレイで自動的に操作できます。

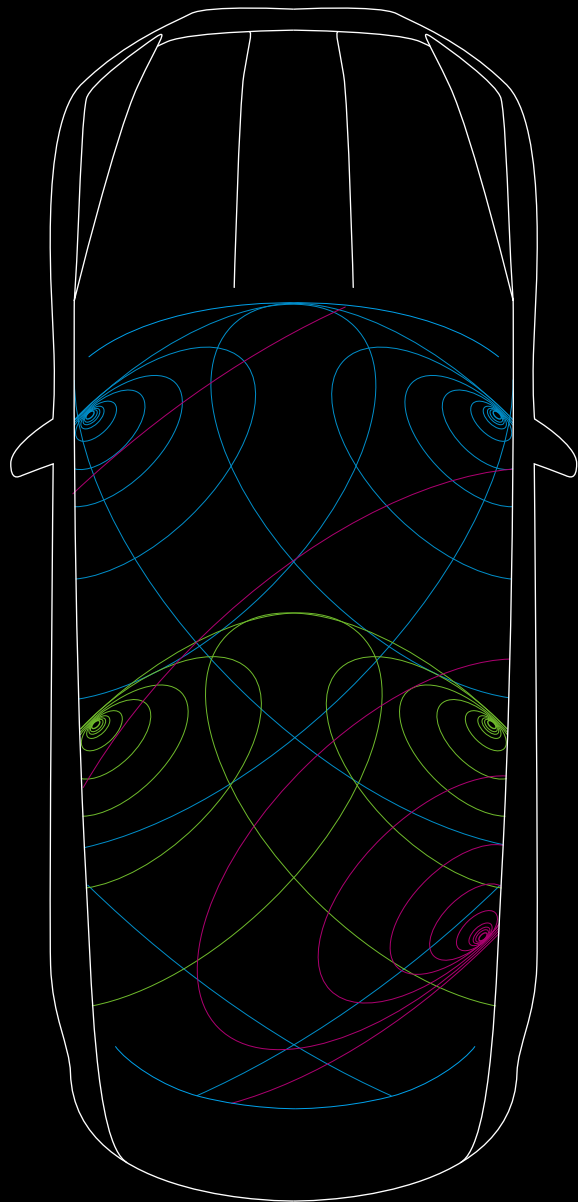

AUDIO



XEの車内では、クリアで臨場感あふれるサウンドも大きな楽しみのひとつです。世界的に名高い英国のオーディオブランドMeridianと共同開発した、2種類のサウンドシステムをご用意しています。380WのMeridianデジタルサウンドシステム*は、サブウーファーを含む11個のスピーカーを搭載。そして825WのMeridianデジタルサラウンド・サウンドシステム**は、サブウーファーを含む17個のスピーカーを搭載。どちらのシステムもMeridianの革新的なテクノロジーと綿密に計算されたスピーカーの配置により、すべての座席で豊かな音色に包みこまれる圧倒的なオーディオ体験を堪能できます。

- フレッシュエア サブウーファー
- フロントドア部分の波動：高音域、中音域、低音域
- リアドア部分の波動：高音域、中音域

*SE、Pure、Prestige、R-Sport、Portfolioに標準装備。

**XEに標準装備。その他のモデルにオプション設定。

†車速またはノイズレベルの変化に合わせて自動調整する機能。

左の図はMeridianデジタルサウンドシステムを表現しています。



MERIDIAN

INCONTROLテクノロジーのサウンドシステム

SE、Pure、Prestige、R-Sport、Portfolioに標準装備

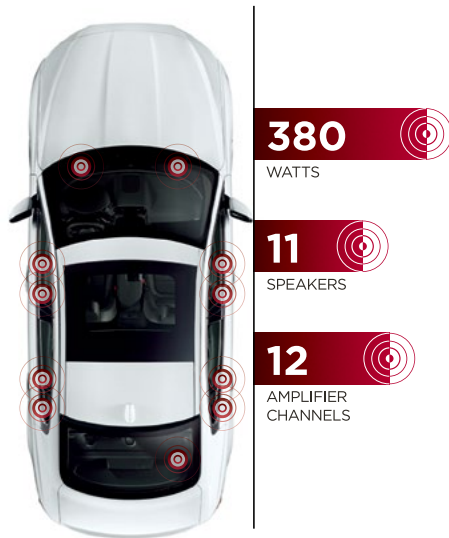

MERIDIAN DIGITAL SOUND SYSTEM

DSPアンブ
380W
Audyssey MultEQ オーディオコライザー
ダイナミックボリュームコントロール†
380W
11スピーカー
12チャンネルアンブ

XE Siに標準装備

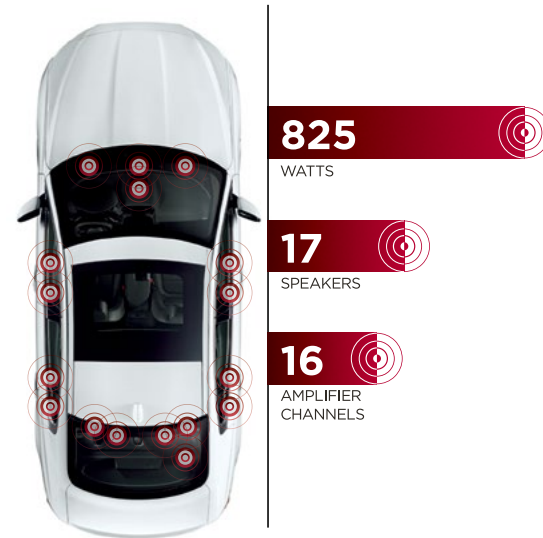

MERIDIAN DIGITAL SURROUND SOUND SYSTEM

DSPアンブ
825W
Audyssey MultEQ オーディオコライザー
Meridian Trifield テクノロジー
ダイナミックボリュームコントロール†
825W
17スピーカー
16チャンネルアンブ

SAFETY AND EFFICIENCY ADVANCED DRIVER ASSISTANCE



- ① 自動緊急ブレーキ*
- ステレオデジタルカメラにより先行車を検出し、衝突の危険を察知すると音とビジュアルでドライバーに警告します。さらに衝突が避けられないと判断した場合は、自動的にブレーキをかけて衝突時の衝撃を軽減。時速5kmから80kmの範囲で作動します。

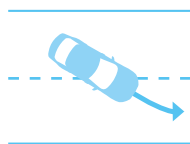

- ② レーンデパーチャーワーニング*
- 走行中の車線を継続的にモニタリングし、方向指示器を出さずに車線から逸脱しそうになると、ビジュアルで警告するとともにステアリングホイールを振動させて、ドライバーに適切な対応を促します。

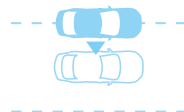

- ③ レーンキープアシスト
(車線逸脱防止機能、ドライバーモニター付)*
- レーンデパーチャーワーニングをさらに進化させたこのシステムは、前方監視カメラで走行する車線を検知して、意図せず車線から逸脱しそうになるとドライバーに警告。さらに、必要に応じて自動的にステアリングを制御して車線維持をアシストします。ドライバーモニターはステアリングの操作状況から疲れや眠気の兆候を検知し、警告音とビジュアルメッセージで休息を促す機能です。



- ④ ブラインドスポット・モニター
(クロージングビークルモニター、リバーストラフィックディテクション付)*
- センサーにより、ドライバーが確認しづらい死角の対象物を検知。他の車や障害物が死角に入ると、ドアミラーにアイコンを表示して警告します。後方から接近してくる車両を検出して注意を促すクロージングビークルモニター、駐車スペースからバックで出る際に危険を察知すると警告するリバーストラフィックディテクションも備えています。



- ⑤ パークアシスト (縦列/並列駐車・出庫支援)**
- 縦列駐車やバックで駐車する際に便利なパークアシスト。センサーにより駐車可能なスペースを検出し、システムが自動で適切なステアリング操作を実行してタッチスクリーンに表示します。ドライバーはそのガイドに従って、アクセル/ブレーキ/シフトを操作するだけで駐車・出庫できます。

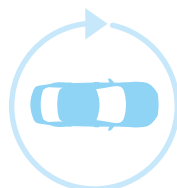

- ⑥ サラウンドカメラシステム (360°ビュー)**
- ボディ各部に搭載したカメラにより、車両の周囲ほぼ360度の視界を10.2インチタッチスクリーンに表示。狭いスペースでの駐車、縁石沿いの縦列駐車、見通しの悪い場所などで取り回しをサポートします。

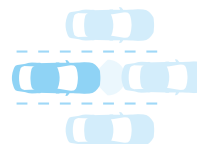

- ⑦ アダプティブ・クルーズコントロール
(キューアシスト、インテリジェント・エマージェンシーブレーキ付)*
- レーダー技術を用いて、安全な車間距離を保つアダプティブ・クルーズコントロール。前方車両の減速・加速を感知すると、自動的に速度を変更し、設定した車間距離を維持します。キューアシストは渋滞を検知し、車列の最後尾に達すると自動的に停車するシステム。インテリジェント・エマージェンシーブレーキはレーダーで先行車を検出し、衝突が避けられないと判断したら自動的に速度を落として衝突時の衝撃を低減します。

*SEにオプション設定。その他のモデルに標準装備。

**オプション設定。

写真のモデル: XE PURE グレイシャーホワイト オプション装着車

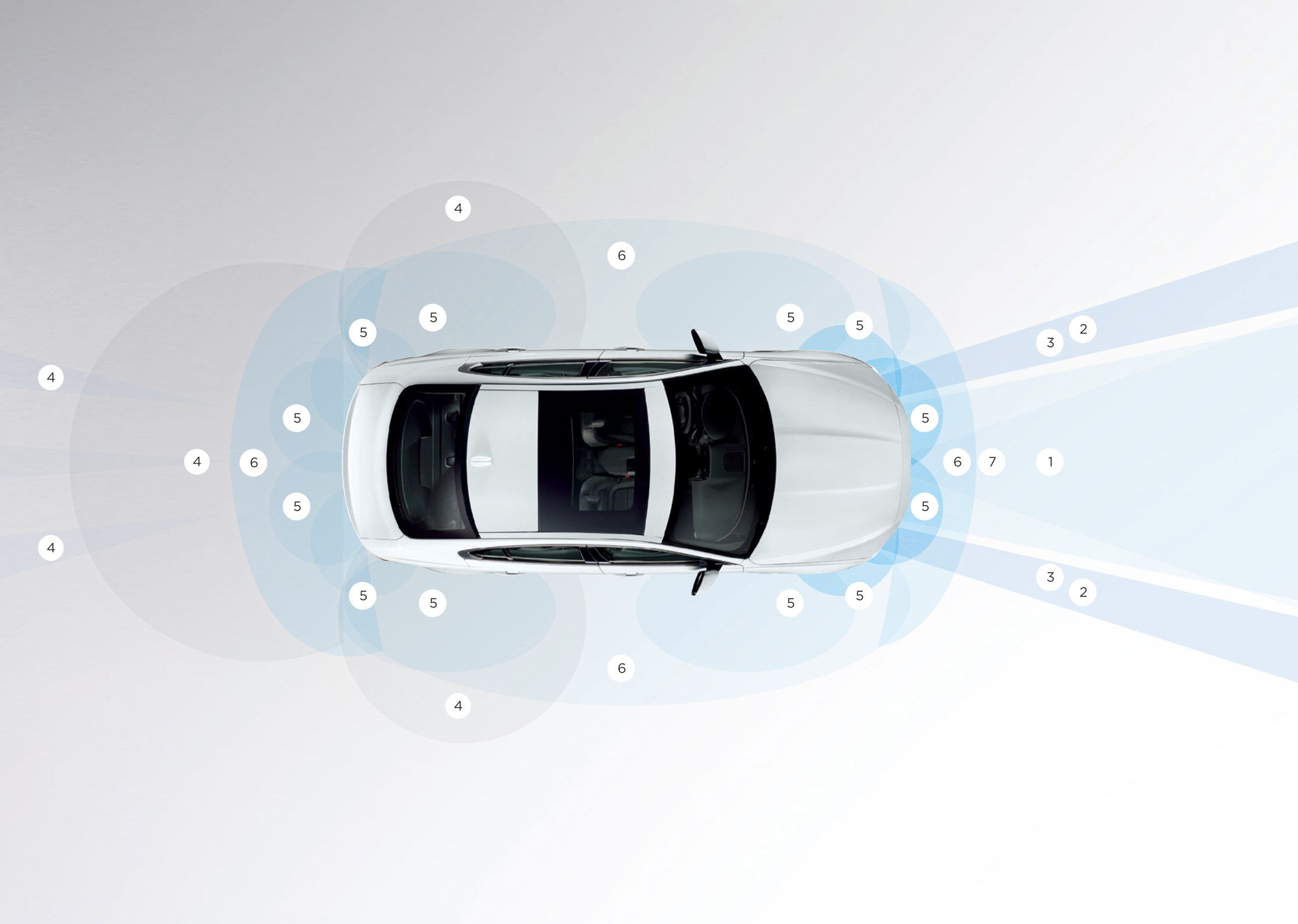

EFFICIENT TECHNOLOGIES



低摩擦技術

クリーンテクノロジー

誰もが楽しめる効率的で充実したドライビングのために。数々のテクノロジーを搭載したXEでは、ジャガーならではのダイナミックなパフォーマンスと燃費およびCO₂排出量の削減を両立しました。



インテリジェント ストップ/スタート

XEに搭載されるすべてのエンジンで、ストップ/スタートテクノロジーを採用。車両が完全に静止するとエンジンが停止し、発進時は直ちにリスタート。燃費を抑えるこのシステムは、市街地走行で特に効果を発揮します。



先進のエアロダイナミクス

Cd値わずか0.28という驚異的な空気抵抗係数を実現したXE。エアフローを向上し、エンジンの負担を軽くすることで燃料消費量とCO₂排出量を低減。同時に、空気を切り裂くような鋭い走りも両立しています。

AdBlue®

ADBLUE®

XEのディーゼルエンジン搭載モデルには排気ガスの浄化を促進するAdBlue®を装備。AdBlue®は無毒性・不燃性で、生分解可能な添加剤。排気装置内の排出ガスに含まれる有害な窒素酸化物を除去し、排出されるガスを浄化します。



低摩擦技術

インジニウムエンジンシリーズでは、ピストン、ニードルローラベアリング、その他のパーツにスマートコーティング技術を採用。これにより、特にエンジン低温時にフリクションを低減し、最も効率的なパフォーマンスを実現します。

XE - PERSONALISATION

 JAGUAR.CO.JPでXEをカスタマイズしていただけます。



1 ENGINES

Page 50

あなたのドライビングスタイルに合ったパワフルで高効率なガソリンエンジンまたはディーゼルエンジンをお選びください。

2 MODEL & OPTIONS

Page 52

各モデルの充実した標準装備やオプション装備を比較していただけます。

3 COLOURS

Page 60

思わず見惚れるような鮮やかなボディカラーであなたの個性を表現してください。

4

WHEELS

Page 62

XEの魅力的なスタイルをいっそう引き立てる、美しくデザインされたアロイホイール。あなたらしい一台に仕上げることができます。

5

INTERIOR

Page 64

上質なマテリアル、レザー、パネル、フィニッシャーを豊富にご用意しています。お好みのスタイルをお選びください。

6

ACCESSORIES

Page 82

スタイルを引き立てる。実用性や汎用性を重視する。お近くのジャガー正規ディーラーで、XE純正アクセサリーをご用意しています。

1 ENGINES

 JAGUAR.CO.JPでXEをカスタマイズしていただけます。

DIESEL ENGINE

2.0 LITRE 4-CYLINDER TURBOCHARGED

最高出力 180PS

最大トルク 430Nm

加速性能 0-100km/h 7.8秒

最高速度 228km/h

PURE, PRESTIGE, R-SPORT



EUにおける公式テストの数値です。比較参考値としてご理解ください。実際の数値は異なる場合がございます。
燃料消費量に関する詳細な数値はXEの仕様と価格ガイド、またはウェブサイトをご覧ください。

> PETROL ENGINES

2.0 LITRE

4-CYLINDER TURBOCHARGED

最高出力 200PS

最大トルク 320Nm

加速性能 0-100km/h 7.7秒

最高速度 237km/h

SE, PURE, PRESTIGE

2.0 LITRE

4-CYLINDER TURBOCHARGED

最高出力 240PS

最大トルク 340Nm

加速性能 0-100km/h 6.8秒

最高速度 250km/h

PORTFOLIO

3.0 LITRE V6

SUPERCHARGED

最高出力 340PS

最大トルク 450Nm

加速性能 0-100km/h 5.1秒

最高速度 250km/h

S

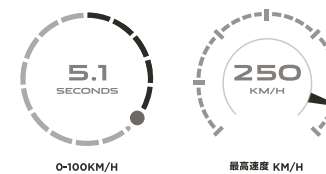
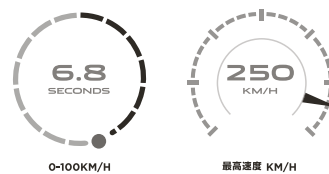
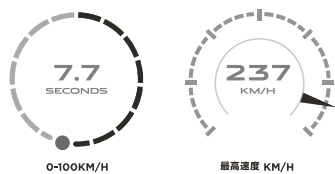

2 MODELS

 JAGUAR.CO.JPでXEをカスタマイズしていただけます。

> LUXURY



SE

主要装備

17インチ Turbine 10スポーク アロイホイール
8ウェイ (運転席) / 8ウェイ (助手席) マニュアルシート
グロスブラックトリムフィニッシャー
ソフトグレイン・レザーステアリングホイール
(マルチファンクション機能付)
オールサーフェス・プログレス・コントロール (ASPC)
バイファンクションHIDキセノンヘッドライト
(オート光軸調整機能、ヘッドランプパワーウォッシュ付)
クロームサラウンド・グレインドブラック・ラジエーターグリル
LED 'J' ブレードポジショニングライト
ヒルスタートアシスト
インテリジェント ストップ/スタート
JaguarDrive コントロール™
(エコ/ノーマル/ダイナミック/ウィンター) モード
車速感応式、電動パワーアシストステアリング (EPAS)
ジャガースマートキーシステム (キーレスエントリー/スタート)



PURE

主要装備 (SEの主要装備に追加または代替)

アダプティブ・クルーズコントロール (キューアシスト付)
電動格納式自動防眩ドアミラー
(ヒーター、アプローチランプ、メモリー機能付)
クロームサラウンド・グロスブラック・ラジエーターグリル
電動チルト/テレスコピックステアリングコラム
10ウェイ (運転席) / 10ウェイ (助手席) 電動シート
4ウェイ電動ランバーサポート (前席)
運転席シートメモリー
センターアームレスト、リアアームレスト (カップホルダー付)
分割可倒式 (4:2:4) リアシート
フロント&リアパーキングコントロール
リアビューカメラ
自動緊急ブレーキ (AEB)
レーンデパーチャーワーニング



PRESTIGE

主要装備 (PUREの主要装備に追加または代替)

17インチ Projector 5スポーク アロイホイール
トールスレザーシート
インテリアムードランプ アップグレード
ダークサテンブラッシュド・アルミニウムトリムフィニッシャー
メタルシルプレート (Jaguarレタリング入り)
シートヒーター (前席)
クローム・サイドウィンドウサラウンド
フロアマット

写真のモデルは、オプション装備を装着しています。お選びいただいたトリムによって標準装備が変更になる場合もあります。
また標準装備はエンジンタイプによって変更になる場合もあります。標準装備の詳細はXEの仕様と価格ガイド、またはウェブサイトをご覧ください。

> SPORT



PORTFOLIO

主要装備 (PRESTIGEの主要装備に追加または代替)

18インチ Arm 6スポーク アロイホイール
18ウェイ (運転席) / 18ウェイ (助手席) 電動シート
キューラルグレインラップド ダッシュボード
エンボスド・アルミニウムトリムフィニッシャー
アクティブフロントライティング (コーナリングランプ付) 及び
オートマチックハイビーム
デュアルエグゾーストパイプ
パーフォレイテド・ウインザーレザーシート
プレミアムフロアマット



R-SPORT

主要装備 (PRESTIGEの主要装備に追加または代替)

18インチ Star 5スポーク アロイホイール
ラックステック/テクニカルメッシュ・スポーツシート
R-Sportロゴ入り ソフトグレイン・レザーステアリングホイール
(マルチファンクション機能付)
グロスブラックラジエーターグリル (サテンクロームサラウンド)
エッチド・アルミニウムトリムフィニッシャー
R-Sport ボディキット (R-Sportフロントバンパー、ボディカラー
エクステンデッドサイドシル、サテンクローム・サイドパワーベント
<R-Sportロゴ付>、トランクリッドスポイラー)
メタルシルプレート (R-Sportロゴ入り)
スポーツサスペンション



S

主要装備 (R-SPORTの主要装備に追加または代替)

18インチ Templar 5ツインスポーク アロイホイール
レザー/スエードクロス・スポーツシート
18ウェイ (運転席) / 18ウェイ (助手席) 電動シート
Sロゴ入り ソフトグレイン・レザーステアリングホイール
(マルチファンクション機能付)
メッシュドアルミニウムトリムフィニッシャー
アクティブフロントライティング (コーナリングランプ付) 及び
インテリジェントハイビーム
デュアルエグゾーストパイプ
Sボディキット (Sフロントバンパー、Sボディカラーとグロスブラック
エクステンデッドサイドシル、Sグロスブラックリアバランス)
レッドブレーキキャリパー
メタルシルプレート (Sロゴ入り)
ブライトフィニッシュ ステンレススポーツペダル
コンフィギュラブルダイナミクス
ブラックヘッドライニング

2 OPTIONS

 JAGUAR.CO.JPでXEをカスタマイズしていただけます。

主な標準装備	SE	PURE	PRESTIGE	PORTFOLIO	R-SPORT	S	詳細
8速オートマチックトランスミッション、ジャガー シーケンシャルシフト付 (ギアシフトパドルとオール・サーフェイス・プログレス・コントロール含む)	●	●	●	●	●	●	22ページをご覧ください
車速感応式、電動パワーアシストステアリング (EPAS)	●	●	●	●	●	●	
インテリジェント ストップ/スタート	●	●	●	●	●	●	18ページをご覧ください
JaguarDriveコントロール™ (エコ/ノーマル/ダイナミック/ウィンター) モード	●	●	●	●	●	●	22ページをご覧ください
トルクベクタリング・バイ・ブレーキ	●	●	●	●	●	●	35ページをご覧ください
DSC (ダイナミック スタビリティ コントロール) & トラクションコントロール	●	●	●	●	●	●	36ページをご覧ください
ヒルスタートアシスト	●	●	●	●	●	●	傾斜のある路面で発進する際にXEが後退するのを防ぎ、安全な坂道発進をサポートします
LED「J」ブレードポジションライト	●	●	●	●	●	●	
パワーステアリング	●	●	●	●	●	●	
レインセンサー付オートワイパー (オートヘッドライト付)	●	●	●	●	●	●	
スペアタイヤ (スペースセーバー)	●	●	●	●	●	●	
ジャガースマートキーシステム (キーレスエントリー/スタート)	●	●	●	●	●	●	
リモートセントラルロック	●	●	●	●	●	●	
後席ISOFIXチャイルドシートアンカー	●	●	●	●	●	●	
エアクオリティセンサー付オートエアコン (左右独立調整式)	●	●	●	●	●	●	
自動防眩ルームミラー	●	●	●	●	●	●	
スモーカーパック	●	●	●	●	●	●	灰皿×1、ライターソケット×1
エアバッグ	●	●	●	●	●	●	運転席 & 助手席エアバッグ (助手席オキュパントディテクター付)、フロントサイド & サイドウィンドウカーテンエアバッグ (フルレンジ)
フロント & リア パワーウィンドウ (ワンタッチ開閉機能とアンチトラップ機能付)	●	●	●	●	●	●	
EPB (電動パドルブレーキ)	●	●	●	●	●	●	発進時にアクセルを踏むだけでパーキングブレーキが自動的に解除されます
EBA (エマージェンシーブレーキアシスト)	●	●	●	●	●	●	緊急ブレーキ時にブレーキ圧を増加させます
ブレーキを強く踏んだ際のハザードランプ	●	●	●	●	●	●	
ブレーキパッド消耗インジケーター	●	●	●	●	●	●	
USB、Auxソケット、iPod®接続	●	●	●	●	●	●	39ページをご覧ください
Bluetooth®電話接続	●	●	●	●	●	●	39ページをご覧ください
Bluetooth®ストリーミング	●	●	●	●	●	●	39ページをご覧ください
10.2インチ タッチスクリーン	●	●	●	●	●	●	39ページをご覧ください
5インチ インstrumentディスプレイとアナログダイヤル	●	●	●	●	●	●	
InControl Touch Pro	●	●	●	●	●	●	
デジタルTVチューナー	●	●	●	●	●	●	39ページをご覧ください

● 標準装備 ○ オプション装備 — 装備なし ■ バックの一部としてオプション □ 無償オプション

詳しくは、お近くのジャガー正規ディーラーまでお問い合わせください。

オプション装備やバックの詳細についてはXEのスペック&プライスガイドをご覧ください。または、jaguar.co.jpでカスタマイズしていただけます。

主なオプション装備

	SE	PURE	PRESTIGE	PORTFOLIO	R-SPORT	S	詳細
ダイナミクス機能							
アダプティブダイナミクス (3.0リッター 340PS ガソリンエンジン、または2.0リッター 180PS ディーゼルエンジンの場合、コンフィギュラブルダイナミクスも含む)	—	—	○	○	○	●	
アダプティブクルーズコントロール (キューアシスト付) オートマチックトランスミッションのみ	■	●	●	●	●	●	SEではドライバーズビュアパックの一部としてご用意しています。その他のモデルに標準装備

エクステリア & フィニッシャー

エクステリア & トリム	SE	PURE	PRESTIGE	PORTFOLIO	R-SPORT	S	詳細
スライディング・パノラミックサンルーフ (電動スライディング/ブラインド付)	○	○	○	○	○	○	
電動トランクリッド	○	○	○	○	○	○	
クロームサラウンド・グレインドブラック・ラジエーターグリル	●	—	—	—	—	—	
クロームサラウンド・グロスブラック・ラジエーターグリル	■	●	●	●	—	—	SEではドライバーズビュアパックの一部としてご用意しています。 PURE、PRESTIGE、PORTFOLIOに標準装備
サテンクロームサラウンド・グロスブラック・ラジエーターグリル	—	—	—	—	●	●	
クロームサラウンド・クロームラジエーターグリル	—	—	—	○	—	—	
グロスブラックサラウンド・グロスブラックラジエーターグリル	—	—	■	■	■	■	ブラックパックの一部としてご用意しています
ブラックウエストフィニッシュ・クロームサイドウィンドウサラウンド	●	●	—	—	—	—	
クローム・サイドウィンドウサラウンド	—	—	●	●	○	○	
グロスブラック・サイドウィンドウサラウンド	—	—	■	■	●	●	ブラックパックの一部としてご用意しています
R-Sportボディキット	—	—	—	—	●	—	R-Sportフロントバンパー、ボディカラー・エクステンデッドサイドシル、トランクリッドスポイラー、サテンクローム・サイドパワーベント<R-Sportロゴ付>
Sボディキット	—	—	—	—	—	●	Sフロントバンパー、グロスブラック・エクステンデッドサイドシル、Sグロスブラック・リアバランス、Sボディカラートランクリッドマウントスポイラー、サテンクローム・サイドパワーベント
レッドプレーキキャリパー (Jaguarのレタリング入り)	—	—	—	—	—	●	
バッジレスオプション	□	□	□	□	□	—	エンジンバッジの取り外し

2 OPTIONS

 JAGUAR.CO,JPでXEをカスタマイズしていただけます。

エクステリア & フィニッシャー (続き)	SE	PURE	PRESTIGE	PORTFOLIO	R-SPORT	S	
ウィンドウ & ドアミラー							詳細
電動格納式自動防眩ドアミラー (ヒーター、アプローチランプ付)	●	—	—	—	—	—	
電動格納式自動防眩ドアミラー (ヒーター、アプローチランプ、メモリー機能付)	■	●	●	●	●	●	SEではドライバーズビュアバックの一部としてご用意しています。その他のモデルに標準装備
プライバシーガラス	○	○	○	○	○	○	
ヘッドライト & ライティング							
バイファンクション・キセノンヘッドランプ (オート光軸調整機能、ヘッドランプパワーウォッシュ付)	●	●	●	—	●	—	
アダプティブ・バイファンクション・キセノンヘッドランプ (オート光軸調整機能、ヘッドランプパワーウォッシュ、コーナーリングランプ、及びオートマチックハイビーム)	■	■	■	●	■	●	

● 標準装備 ○ オプション装備 — 装備なし ■ バックの一部としてオプション

詳しくは、お近くのジャガー正規ディーラーまでお問い合わせください。

オプション装備やバックの詳細についてはXEのスペック&プライスガイドをご覧ください。または、jaguar.co.jpでカスタマイズしていただけます。

シート & パネル

	SE	PURE	PRESTIGE	PORTFOLIO	R-SPORT	S	
シート							詳細
シートヒーター（前席）	○	○	●	●	○	○	
シートヒーター（前席及び後席）	—	—	○	○	○	○	
シートヒーター & クーラー（前席）及びシートヒーター（後席）	—	—	○	○	○	○	ヒーター & クーラー付フロントシート及びヒーター付リアシート
8ウェイ（運転席）/8ウェイ（助手席）マニュアルシート	●	—	—	—	—	—	
10ウェイ（運転席）/10ウェイ（助手席）電動シート	■	●	●	—	●	—	SEではドライバーズビュアバックの一部としてご用意しています。PURE、PRESTIGE、R-SPORTに標準装備
4ウェイ電動ランバーサポート（フロント）	■	●	●	—	●	—	SEではドライバーズビュアバックの一部としてご用意しています。PURE、PRESTIGE、R-SPORTに標準装備
18ウェイ（運転席）/18ウェイ（助手席）電動シート	—	—	—	●	○	●	
運転席シートメモリー	■	●	●	●	●	●	運転席、ミラーポジション、ステアリングコラムの調整 SEではドライバーズビュアバックの一部としてご用意しています。その他のモデルに標準装備
リアアームレスト（ツインカップホルダー付）	■	●	●	●	●	●	SEではドライバーズビュアバックの一部としてご用意しています。その他のモデルに標準装備
分割可倒式（4:2:4）リアシート	■	●	●	●	●	●	SEではドライバーズビュアバックの一部としてご用意しています。その他のモデルに標準装備
パネル							パネルの全ラインナップは80-81ページをご覧ください。

ヘッドライニング&インテリア

ヘッドライニング						
ライトオイスターヘッドライニングカラー	●	●	●	●	●	○
ジェットヘッドライニングカラー	○	○	○	○	○	●
インテリア						
シルプレート（Jaguarレタリング入り）	●	●	—	—	—	—
メタルシルプレート（Jaguarレタリング入り）	—	—	●	●	—	—
メタルシルプレート（R-Sportロゴ入り）	—	—	—	—	●	—
メタルシルプレート（Sロゴ入り）	—	—	—	—	—	●
イルミネーテッドシルプレート	—	—	○	○	○	○
フロアマット	○	○	●	—	●	—
プレミアムフロアマット	○	○	○	●	○	●

2 OPTIONS

 JAGUAR.CO,JPでXEをカスタマイズしていただけます。

ヘッドライニング & インテリア (続き)

	SE	PURE	PRESTIGE	PORTFOLIO	R-SPORT	S	詳細
インテリア (続き)							
インテリア (続き)							
ブライツフィニッシュ・ステンレススチールペダル	—	—	—	—	—	●	
ステアリングホイールヒーター	○	○	○	○	○	○	
電動調整ステアリングコラム	■	●	●	●	●	●	SEではドライバーズビュアバックの一部としてご用意しています。その他のモデルに標準装備
リモート操作によるキャビン予熱機能	○	○	○	○	○	○	
電動リアサンブラインド	○	○	○	○	○	○	
インテリアムードランプ アップグレード	○	○	●	●	●	●	
カスタマイズ可能なインテリアムードランプ	—	—	○	○	○	○	
追加電源ソケット2つ	○	○	○	○	○	○	リアセンターコンソールとトランクに補助12V電源ソケット

セーフティ & セキュリティ

リアパーキングコントロール	■	●	●	●	●	●	SEではドライバーズビュアバックの一部としてご用意しています。その他のモデルに標準装備
フロントパーキングコントロール	■	●	●	●	●	●	SEではドライバーズビュアバックの一部としてご用意しています。その他のモデルに標準装備
リアビューカメラ	■	●	●	●	●	●	SEではドライバーズビュアバックの一部としてご用意しています。その他のモデルに標準装備
サラウンドカメラシステム	■	■	■	■	■	■	44ページをご覧ください
パークアシスト (縦列/並列駐車・出庫支援)	■	■	■	■	■	■	44ページをご覧ください
360°パークディスタンスコントロール	■	■	■	■	■	■	縦列駐車とバックでの駐車
ブラインドスポット・モニター (クロージングビークルモニター、リバーストラフィックディテクション付)	○	○	○	○	○	○	44ページをご覧ください
自動緊急ブレーキ	■	●	●	●	●	●	44ページをご覧ください SEではドライバーズビュアバックの一部としてご用意しています。その他のモデルに標準装備
レーンキープアシスト及びドライバーコンディションモニター	■	●	●	●	●	●	44ページをご覧ください SEではドライバーズビュアバックの一部としてご用意しています。その他のモデルに標準装備
レーンデパーチャーワーニング (車線逸脱警告機能)	■	●	●	●	●	●	44ページをご覧ください SEではドライバーズビュアバックの一部としてご用意しています。その他のモデルに標準装備

● 標準装備 ○ オプション装備 — 装備なし ■ バックの一部としてオプション

詳しくは、お近くのジャガー正規ディーラーまでお問い合わせください。

オプション装備やバックの詳細についてはXEのスペック&プライスガイドをご覧ください。または、jaguar.co.jpでカスタマイズしていただけます。

インフォメーション、コミュニケーション、エンターテイメント

	SE	PURE	PRESTIGE	PORTFOLIO	R-SPORT	S	
マルチメディア							詳細
Meridian™ デジタルサウンドシステム (380W)	●	●	●	●	●	○	
Meridian™ デジタルサラウンド・サウンドシステム (825W)	○	○	○	○	○	●	
オプションパック							
コールドクライメイトパック	○	○	—	—	○	○	
ライティングパック	○	○	○	●	○	●	
アドバンスドパークアシストパック+ サラウンドカメラ	○	○	○	○	○	○	
ブラックパック	—	—	○	○	○	○	
ドライバースビューパック	○	●	—	—	—	—	

3 COLOURS

 JAGUAR.CO.JPでXEをカスタマイズしていただけます。

SOLID

ポラリスホワイト

エボニーブラック

METALLIC

グレイシャーホワイト

ロジウムシルバー

クォーツアイト

アンモナイトグレー

ブルーファイヤー*

シーリアムブルー**

ダークサファイアブルー

オデッセイレッド

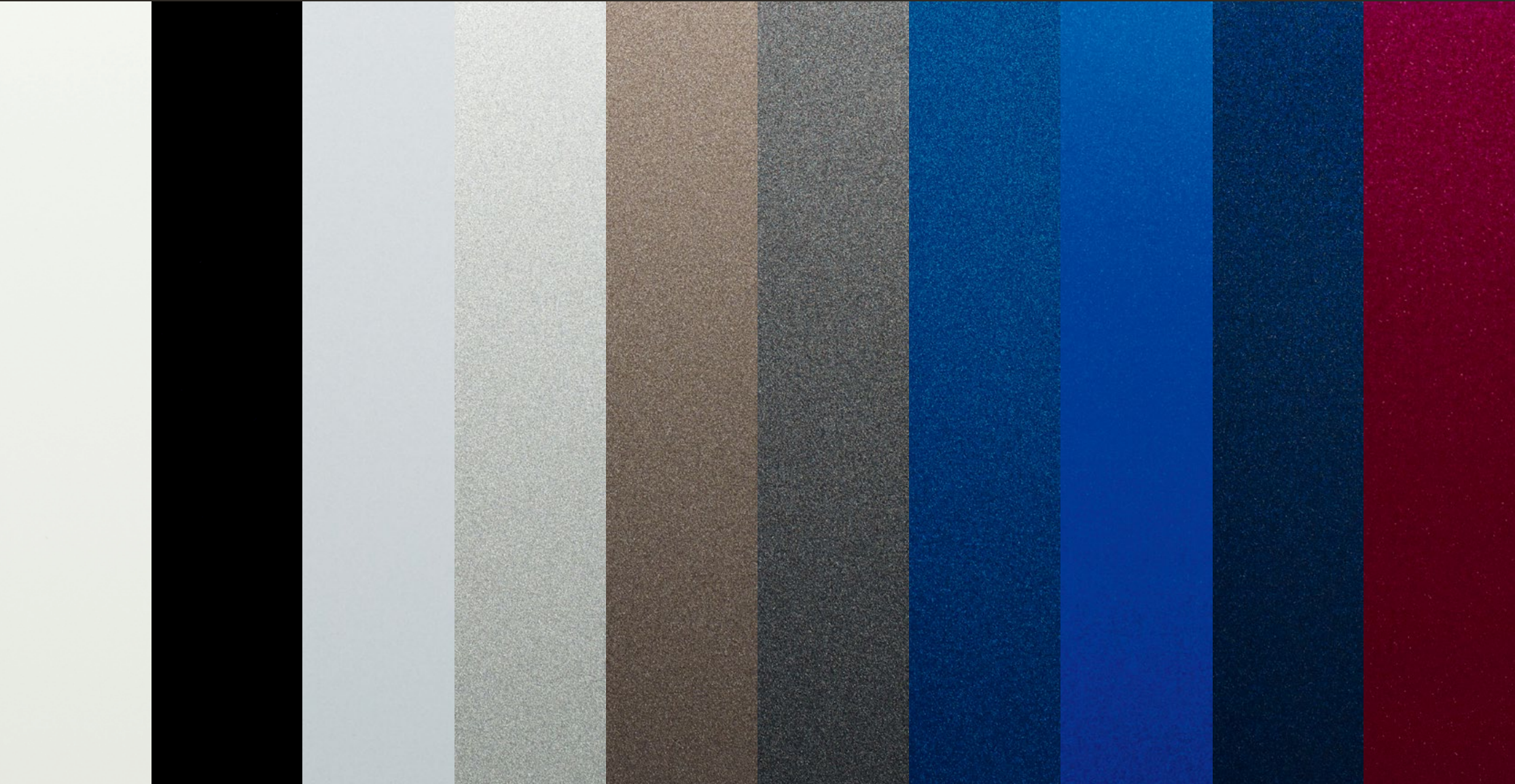

*2016年夏で終了
**2016年夏以降

PREMIUM PALETTE

イタリアンレーシングレッド

ブリティッシュレーシンググリーン

アルティメットブラック

ガリウムシルバー**

インゴット

テンバストグレー

ストームグレー

セレスティアルブラック*

ブラックチェリー*

コスミックブラック**

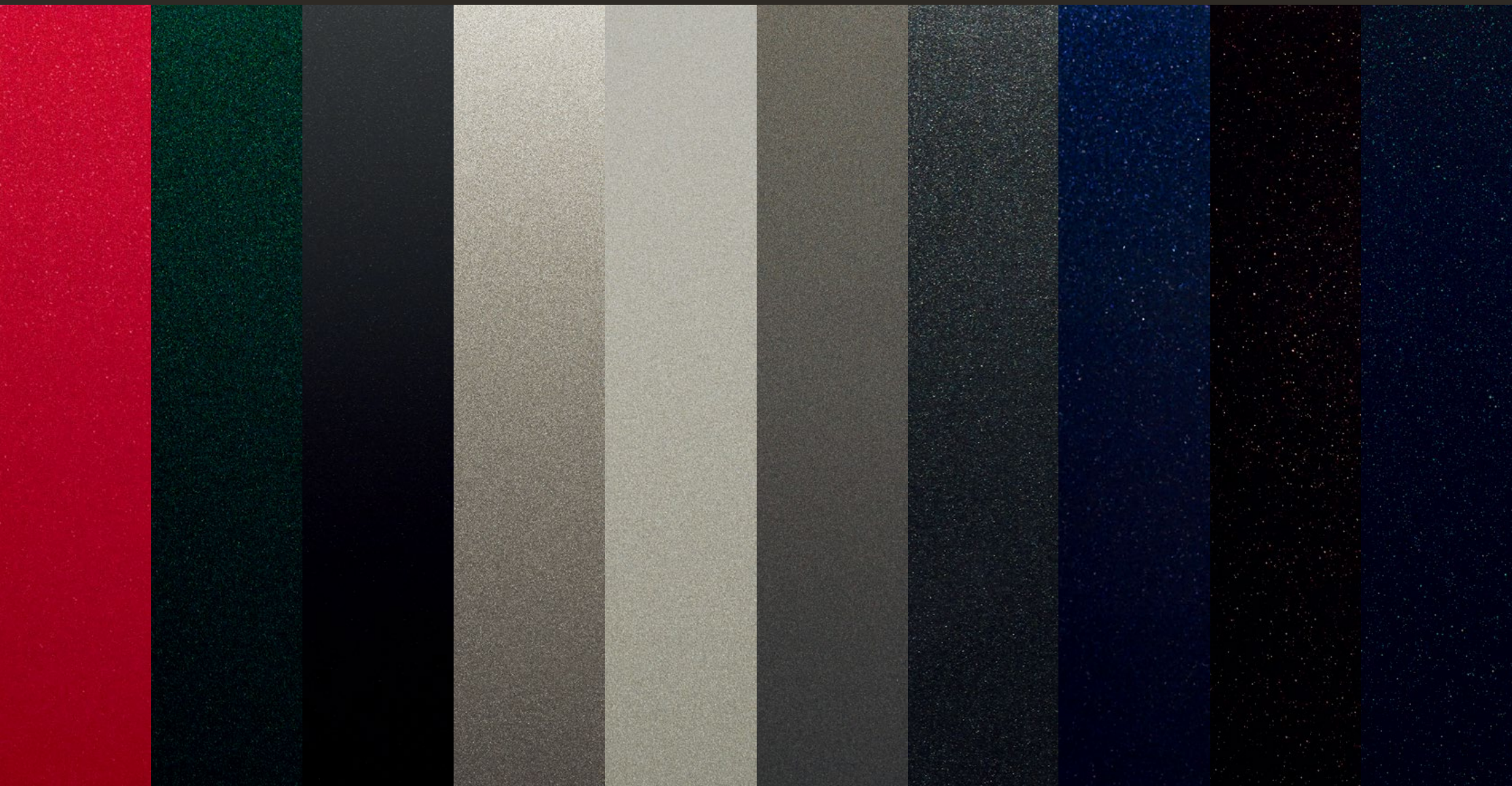

4 WHEELS

 JAGUAR.CO.JPでXEをカスタマイズしていただけます。



17インチ TURBINE
10スポーク
スパークルシルバー
7.0J x 17インチ
205/55 R17 | 225/50 R17



17インチ CRUX
7ツインスポーク
スパークルシルバー
7.0J x 17インチ
205/55 R17 | 225/50 R17



17インチ PROJECTOR
5スポーク
スパークルシルバー
7.0J x 17インチ
225/50 R17

アロイホイールフィニッシュ			
アロイホイール / サイズ			
タイヤサイズ (フロント、リア)			
SE / Pure	●	○	○
Prestige	○	○	●
Portfolio	○	○	○
R-Sport	—	—	—
S	—	—	—



18インチ ARM
6スポーク
スパークルシルバー
7.5J x 18インチ
225/45 R18



18インチ MATRIX
7ツインスポーク
スパークルシルバー
7.5J x 18インチ
225/45 R18



18インチ MATRIX
7ツインスポーク
ブラック
7.5J x 18インチ
225/45 R18

アロイホイールフィニッシュ			
アロイホイール / サイズ			
タイヤサイズ			
SE / Pure	○	○	○
Prestige	○	○	○
Portfolio	●	○	○
R-Sport	○	○	○
S	—	—	—

● 標準装備 ○ オプション装備 — 装備なし



18インチ STAR
5 スpoke

アロイホイールフィニッシュ シルバー/ダイヤモンドターンド
アロイホイール /サイズ (フロント、リア) 7.5J x 18インチ | 8.5J x 18インチ
タイヤサイズ (フロント、リア) 225/45 R18 | 245/40 R18



18インチ TEMPLAR
5 ツインスポーク

アロイホイールフィニッシュ シルバー/ダイヤモンドターンド
アロイホイール /サイズ (フロント、リア) 7.5J x 18インチ | 8.5J x 18インチ
タイヤサイズ (フロント、リア) 225/45 R18 | 245/40 R18



19インチ STAR
5 ツインスポーク

アロイホイールフィニッシュ スパークルシルバー
アロイホイール /サイズ (フロント、リア) 7.5J x 19インチ | 8.5J x 19インチ
タイヤサイズ (フロント、リア) 225/40 R19 | 255/35 R19



19インチ RADIANCE
15 スpoke

アロイホイールフィニッシュ スパークルシルバー
アロイホイール /サイズ (フロント、リア) 7.5J x 19インチ | 8.5J x 19インチ
タイヤサイズ (フロント、リア) 225/40 R19 | 255/35 R19

SE / Pure	<input type="radio"/>	<input type="radio"/>	<input type="radio"/>	<input type="radio"/>
Prestige	<input type="radio"/>	<input type="radio"/>	<input type="radio"/>	<input type="radio"/>
Portfolio	<input type="radio"/>	<input type="radio"/>	<input type="radio"/>	<input type="radio"/>
R-Sport	<input checked="" type="radio"/>	<input type="radio"/>	<input type="radio"/>	<input type="radio"/>
S	<input type="radio"/>	<input checked="" type="radio"/>	<input type="radio"/>	<input type="radio"/>



19インチ RADIANCE
15 スpoke

アロイホイールフィニッシュ ブラック/ダイヤモンドターンド
アロイホイール /サイズ (フロント、リア) 7.5J x 19インチ | 8.5J x 19インチ
タイヤサイズ (フロント、リア) 225/40 R19 | 255/35 R19



19インチ VENOM
5 ツインスポーク

アロイホイールフィニッシュ シルバー/ダイヤモンドターンド
アロイホイール /サイズ (フロント、リア) 7.5J x 19インチ | 8.5J x 19インチ
タイヤサイズ (フロント、リア) 225/40 R19 | 255/35 R19



19インチ VENOM
5 ツインスポーク

アロイホイールフィニッシュ ブラック
アロイホイール /サイズ (フロント、リア) 7.5J x 19インチ | 8.5J x 19インチ
タイヤサイズ (フロント、リア) 225/40 R19 | 255/35 R19



20インチ PROPELLER
10 スpoke

アロイホイールフィニッシュ シルバー/ダイヤモンドターンド
アロイホイール /サイズ (フロント、リア) 8J x 20インチ | 9J x 20インチ
タイヤサイズ (フロント、リア) 235/35 R20 | 265/30 R20

SE / Pure	<input type="radio"/>	<input type="radio"/>	<input type="radio"/>	—
Prestige	<input type="radio"/>	<input type="radio"/>	<input type="radio"/>	—
Portfolio	<input type="radio"/>	<input type="radio"/>	<input type="radio"/>	—
R-Sport	<input type="radio"/>	<input type="radio"/>	<input type="radio"/>	—
S	<input type="radio"/>	<input type="radio"/>	<input type="radio"/>	<input type="radio"/>

5 INTERIOR

 JAGUAR.CO.JPでXEをカスタマイズしていただけます。

SE / PURE	シート	フェイスア アッパー	ヘッドライニング*	カーペット	フィニッシャー
標準装備					
プレミアムクロスシート	ジェット	ジェット	ライトオイスター	ジェット	グロスブラック
	ラテ	ジェット	ライトオイスター	ジェット	グロスブラック
	ペブルグレー	オイスター	ライトオイスター	オイスター	グロスブラック
PRESTIGE	シート (コントラストステッチ)	フェイスア アッパー/ロワー	ヘッドライニング	カーペット	フィニッシャー**
標準装備					
トールスレザーシート	ラテ (ジェット)	ジェット/ラテ	ライトオイスター	ジェット	ブラッシュド・アルミニウム
	ジェット (シエナタン)	ジェット/ジェット	ライトオイスター	ジェット	ブラッシュド・アルミニウム
	ライトオイスター (ピスタチオ)	オイスター/ライトオイスター	ライトオイスター	オイスター	ブラッシュド・アルミニウム
PORTFOLIO	シート (同色ステッチ)	フェイスア アッパー (同色ステッチ) /ロワー	ヘッドライニング	カーペット	フィニッシャー**
標準装備					
パーフォレイテド・ウィンザー・レザーシート (ヘリンボーンパターン)	ブローグ (ブローグ)	ジェット (ジェット) /ブローグ	ライトオイスター	ジェット	エンボスト・アルミニウム
	シエナタン (シエナタン)	ジェット (ジェット) /シエナタン	ライトオイスター	ジェット	エンボスト・アルミニウム
	ジェット (ジェット)	ジェット (ジェット) /ジェット	ライトオイスター	ジェット	エンボスト・アルミニウム
	ライトオイスター (ライトオイスター)	オイスター (オイスター) /ライトオイスター	ライトオイスター	オイスター	エンボスト・アルミニウム

*ジェットヘッドライニングカラーはオプション装備。

**コンソールフィニッシャーはグロスブラック。

†ライトオイスターヘッドライニングカラーはオプション装備。

R-SPORT					
	デュオトーンシート (コントラストステッチ)	フェイスア	ヘッドライニング*	カーペット	フィニッシャー**
標準装備					
ラックステック/テクニカルメッシュ・スポーツシート	ジェット/ミッドナイトブルー (ミッドナイトブルー)	ジェット	ライトオイスター	ジェット	エッチド・アルミニウム
	ジェット/レッド (レッド)	ジェット	ライトオイスター	ジェット	エッチド・アルミニウム
	ジェット/ジェット (ライトオイスター)	ジェット	ライトオイスター	ジェット	エッチド・アルミニウム
オプション装備					
パフォーマンスレザード・トールスレザー・スポーツシート	ジェット/ジェット (ライトオイスター)	ジェット (ライトオイスター)	ライトオイスター	ジェット	エッチド・アルミニウム
	ジェット/レッド (レッド)	ジェット (レッド)	ライトオイスター	ジェット	エッチド・アルミニウム
	ジェット/ミッドナイトブルー (ミッドナイトブルー)	ジェット (ミッドナイトブルー)	ライトオイスター	ジェット	エッチド・アルミニウム
	ジェット/ライトオイスター (ライトオイスター)	ジェット (ライトオイスター)	ライトオイスター	ジェット	エッチド・アルミニウム
S					
	デュオトーンシート (コントラストステッチ)	フェイスア (コントラストステッチ)	ヘッドライニング†	カーペット	フィニッシャー**
標準装備					
レザー & スエードクロス・スポーツシート	レッド/ジェット (ジェット)	ジェット (レッド)	ジェット	ジェット	メッシュド・アルミニウム
	ジェット/ジェット (ライトオイスター)	ジェット (ライトオイスター)	ジェット	ジェット	メッシュド・アルミニウム
	ミッドナイトブルー/ジェット (ジェット)	ジェット (ミッドナイトブルー)	ジェット	ジェット	メッシュド・アルミニウム
	ライトオイスター/ジェット (ジェット)	ジェット (ライトオイスター)	ジェット	ジェット	メッシュド・アルミニウム
オプション装備					
パフォーマンスレザード・トールスレザー・スポーツシート	ジェット/ジェット (ライトオイスター)	ジェット (ライトオイスター)	ジェット	ジェット	メッシュド・アルミニウム
	レッド/ジェット (ジェット)	ジェット (レッド)	ジェット	ジェット	メッシュド・アルミニウム
	ミッドナイトブルー/ジェット (ジェット)	ジェット (ミッドナイトブルー)	ジェット	ジェット	メッシュド・アルミニウム
	ライトオイスター/ジェット (ジェット)	ジェット (ライトオイスター)	ジェット	ジェット	メッシュド・アルミニウム

5 INTERIOR

 JAGUAR.CO.JPでXEをカスタマイズしていただけます。

写真のインテリア：ジェットプレミアムクロスシート、グロスブラックフィニッシャー、ライトオイスターヘッドライニング、ジェットフェイスア



SE/PURE

INTERIOR COLOUR COMBINATIONS

標準装備

①

シート



ジェット

②

フィニッシャー

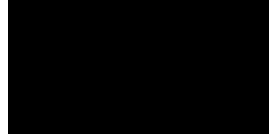

グロスブラック

③

ヘッドライニング

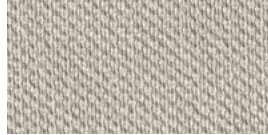

ライトオイスター

④

フェイスア

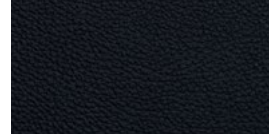

ジェット

⑤

カーペット



ジェット



ラテ

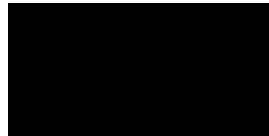

グロスブラック



ライトオイスター

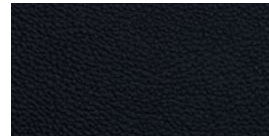

ジェット

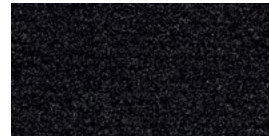

ジェット



ペブルグレイ

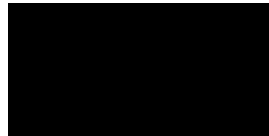

グロスブラック



ライトオイスター

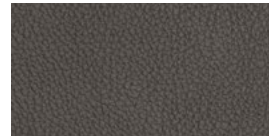

オイスター

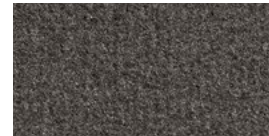

オイスター

オプション装備

ヘッドライニング

フィニッシャー

ジェット

—

5 INTERIOR

 JAGUAR.CO.JPでXEをカスタマイズいただけます。

写真のインテリア：ラテートラス・レザーシート（ジェットコントラストステッチ）、ブラッシュド・アルミニウムフィニッシャー、ライトオイスターヘッドライニング、ジェットアッパーフェイスア、ラテロワーフェイスア



PRESTIGE

INTERIOR COLOUR COMBINATIONS

標準装備

①

シート (コントラストステッチ)



ラテ (ジェット)

②

フィニッシャー*



ブラッシュド・アルミニウム

③

ヘッドライニング



ライトオイスター

④

フェイスア アッパー/ロー



ジェット/ラテ

⑤

カーペット



ジェット

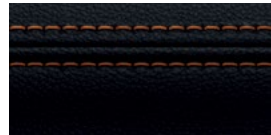

ジェット (シエナタン)

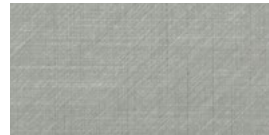

ブラッシュド・アルミニウム

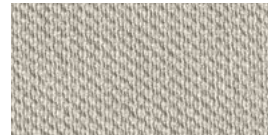

ライトオイスター

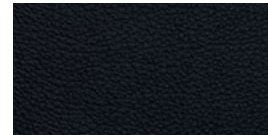

ジェット/ジェット

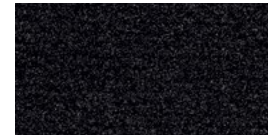

ジェット

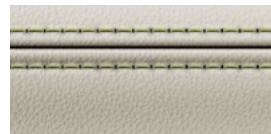

ライトオイスター (ピスタチオ)

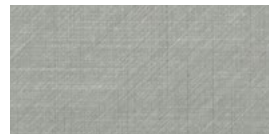

ブラッシュド・アルミニウム



ライトオイスター

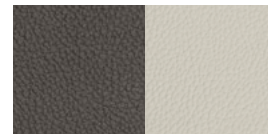

オイスター/ライトオイスター

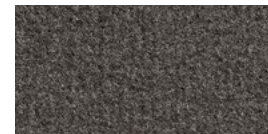

オイスター

オプション装備

ヘッドライニング

ジェット

フィニッシャー

サテンアッシュパール、グロスフィギュアドエボニー、サテングレーアッシュ、サテングレーフィギュアドエボニー、サテンファインラインウッド、カーボンファイバー

*コンソールフィニッシャーはグロスブラック。

5 INTERIOR

⚙️ JAGUAR.CO.JPでXEをカスタマイズしていただけます。













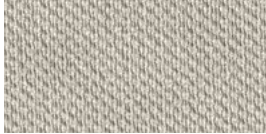
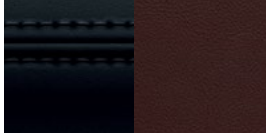

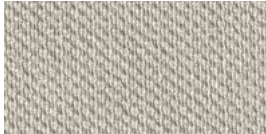

写真のインテリア：ブローグパーフォレイテド・ウィンザーレザーシート（ヘリンボーンパターン、ブローグ同色ステッチ）、エンボスド・アルミニウムフィニッシャー、ライトオイスターヘッドライニング、ジェットアッパーフェイス、ブローグロワーフェイス

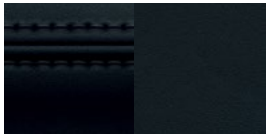

PORTFOLIO

INTERIOR COLOUR COMBINATIONS

標準装備

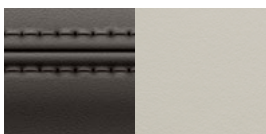
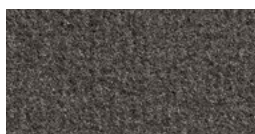
①	②	③	④	⑤
シート (同色ステッチ)  ブローグ (ブローグ)	フィニッシャー  エンボスト・アルミニウム	ヘッドライニング  ライトオイスター	アッパーフェイス (同色ステッチ) / ローフェイス  ジェット (ジェット) / ブローグ	カーペット  ジェット
 シエナタン (シエナタン)	 エンボスト・アルミニウム	 ライトオイスター	 ジェット (ジェット) / シエナタン	 ジェット
 ジェット (ジェット)	 エンボスト・アルミニウム	 ライトオイスター	 ジェット (ジェット) / ジェット	 ジェット
 ライトオイスター (ライトオイスター)	 エンボスト・アルミニウム	 ライトオイスター	 オイスター (オイスター) / ライトオイスター	 オイスター

オプション装備

ヘッドライニング	フィニッシャー
ジェット	サテンアッシュパール、グロスフィギュアドエボニー、サテングレーアッシュ、サテングレーフィギュアドエボニー、サテンファインラインウッド、カーボンファイバー

*コンソールフィニッシャーはグロスブラック。

5 INTERIOR

 JAGUAR.CO.JPでXEをカスタマイズしていただけます。

写真のインテリア：ジェットラックステック/テクニカルメッシュ・スポーツシート（ミッドナイトブルーコントラストステッチ）、エッチド・アルミニウムフィニッシャー、ジェットヘッドライニング、ジェットフェイス
日本仕様車は8速オートマチックトランスミッションのみとなります。



R-SPORT

INTERIOR COLOUR COMBINATIONS

標準装備

①

デュオトーンシート
(コントラストステッチ)



ジェット/ミッドナイトブルー
(ミッドナイトブルー)

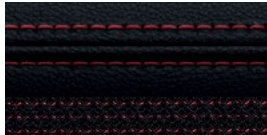

ジェット/レッド (レッド)

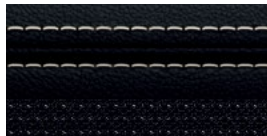

ジェット/ジェット
(ライトオイスター)

②

フィニッシャー*

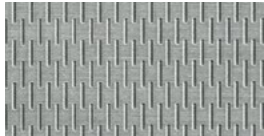

エッチド・アルミニウム

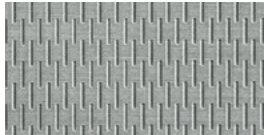

エッチド・アルミニウム

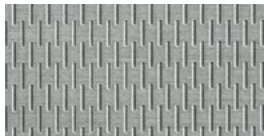

エッチド・アルミニウム

③

ヘッドライニング

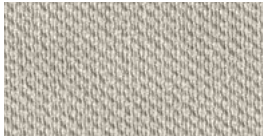

ライトオイスター



ライトオイスター



ライトオイスター

④

フェイス

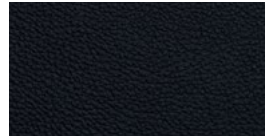

ジェット

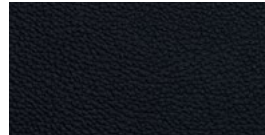

ジェット

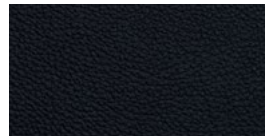

ジェット

⑤

カーペット



ジェット



ジェット



ジェット

オプション装備

ヘッドライニング

ジェット

フィニッシャー

サテンアッシュパール、グロスフィギュアドエボニー、サテングレーアッシュ、サテングレーフィギュアドエボニー、サテンファインラインウッド、カーボンファイバー

*コンソールフィニッシャーはグロスブラック。

5 INTERIOR

 JAGUAR.CO.JPでXEをカスタマイズしていただけます。

写真のインテリア：ジェットパーフォレイテッド・トールスレザー・スポーツシート（ライトオイスターコントラストステッチ）、エッチド・アルミニウムフィニッシャー、ジェットヘッドライニング、ジェットフェイス（ライトオイスターコントラストステッチ）
日本仕様車は8速オートマチックトランスミッションのみとなります。



R-SPORT

INTERIOR COLOUR COMBINATIONS

オプション装備

①

デュオトーンシート
(コントラストステッチ)

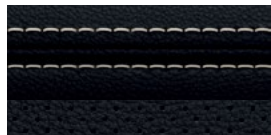

ジェット/ジェット
(ライトオイスター)

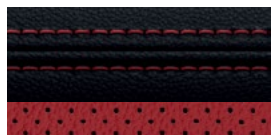

ジェット/レッド (レッド)

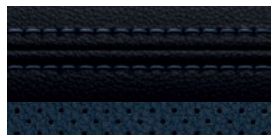

ジェット/ミッドナイトブルー
(ミッドナイトブルー)

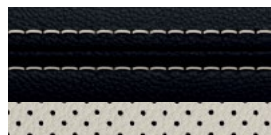

ジェット/ライトオイスター
(ライトオイスター)

②

フィニッシャー*

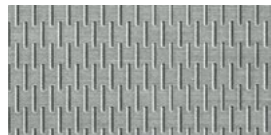

エッチド・アルミニウム

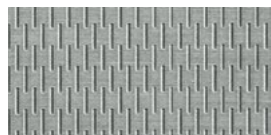

エッチド・アルミニウム

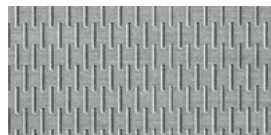

エッチド・アルミニウム

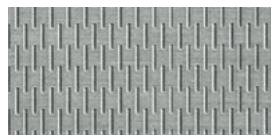

エッチド・アルミニウム

③

ヘッドライニング



ライトオイスター



ライトオイスター



ライトオイスター



ライトオイスター

④

フェイスア (コントラストステッチ)



ジェット (ライトオイスター)

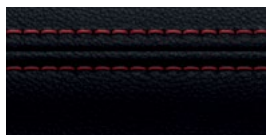

ジェット (レッド)

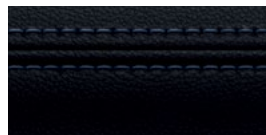

ジェット (ミッドナイトブルー)

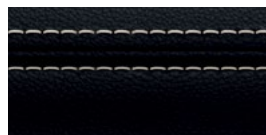

ジェット (ライトオイスター)

⑤

カーペット

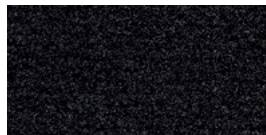

ジェット

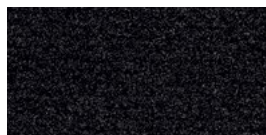

ジェット

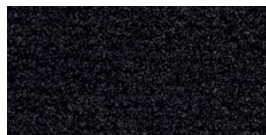

ジェット

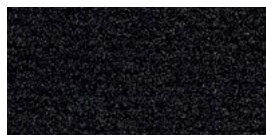

ジェット

オプション装備

ヘッドライニング

ジェット

フィニッシャー

サテンアッシュバーン、グロスフィギュアドエボニー、サテングレーアッシュ、サテングレーフィギュアドエボニー、サテンファインラインウッド、カーボンファイバー

*コンソールフィニッシャーはグロスブラック。

5 INTERIOR

⚙️ JAGUAR.CO.JPでXEをカスタマイズしていただけます。











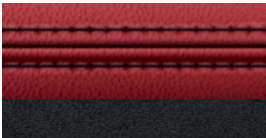
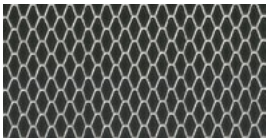

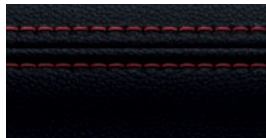
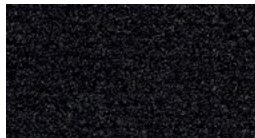
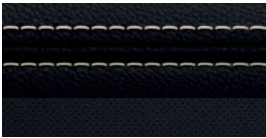
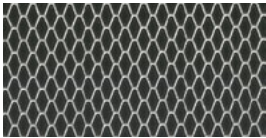
写真のインテリア：レッドレザー/スエードクロス・スポーツシート（ジェットスエードクロスインサート & ジェットコントラストステッチ）、メッシュド・アルミニウムフィニッシャー、ジェットヘッドライニング、ジェットフェイスア（レッドコントラストステッチ）

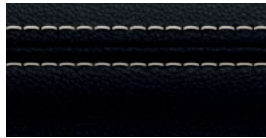

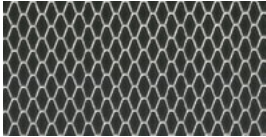
S

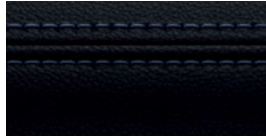
INTERIOR COLOUR COMBINATIONS

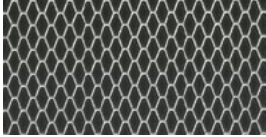
標準装備

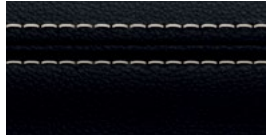
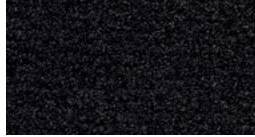
①	②	③	④	⑤
デュオトーンシート (コントラストステッチ)  レッド/ジェット (ジェット)	フィニッシャー*  メッシュド・アルミニウム	ヘッドライニング  ジェット	フェイシア (コントラストステッチ)  ジェット (レッド)	カーペット  ジェット
 ジェット/ジェット (ライトオイスター)	 メッシュド・アルミニウム	 ジェット	 ジェット (ライトオイスター)	 ジェット
 ミッドナイトブルー/ジェット (ジェット)	 メッシュド・アルミニウム	 ジェット	 ジェット (ミッドナイトブルー)	 ジェット
 ライトオイスター/ジェット (ジェット)	 メッシュド・アルミニウム	 ジェット	 ジェット (ライトオイスター)	 ジェット

オプション装備

ヘッドライニング	フィニッシャー
ライトオイスター	サテンアッシュパール、グロスフィギュアドエボニー、サテングレーアッシュ、サテングレーフィギュアドエボニー、サテンファインラインウッド、カーボンファイバー

*コンソールフィニッシャーはグロスブラック。

5 INTERIOR

 JAGUAR.CO.JPでXEをカスタマイズしていただけます。

写真のインテリア：ジェットパーフォレイテッド・トールスレザー・スポーツシート（ライトオイスターコントラストステッチ）、メッシュド・アルミニウムフィニッシャー、ジェットヘッドライニング、ジェットフェイス（ライトオイスターコントラストステッチ）



S

INTERIOR COLOUR COMBINATIONS

オプション装備

①

デュオトーンシート
(コントラストステッチ)

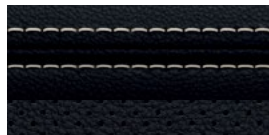

ジェット/ジェット
(ライトオイスター)

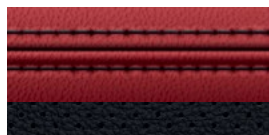

レッド/ジェット (ジェット)

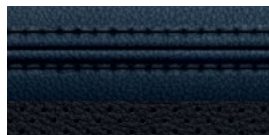

ミッドナイトブルー/ジェット
(ジェット)

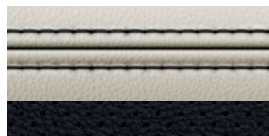

ライトオイスター/ジェット
(ジェット)

②

フィニッシャー*

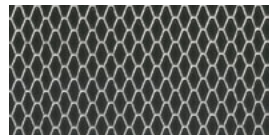

メッシュド・アルミニウム

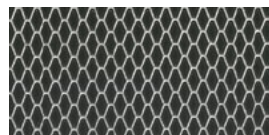

メッシュド・アルミニウム

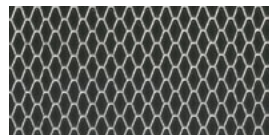

メッシュド・アルミニウム

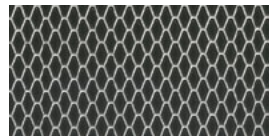

メッシュド・アルミニウム

③

ヘッドライニング

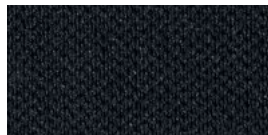

ジェット



ジェット

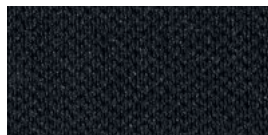

ジェット

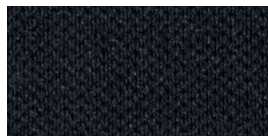

ジェット

④

フェイスア (コントラストステッチ)



ジェット (ライトオイスター)

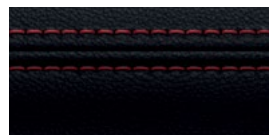

ジェット (レッド)

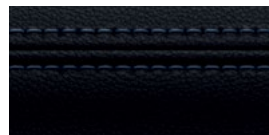

ジェット (ミッドナイトブルー)



ジェット (ライトオイスター)

⑤

カーペット

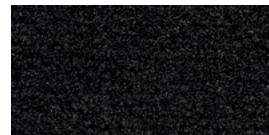

ジェット

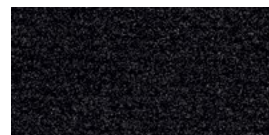

ジェット

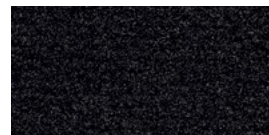

ジェット

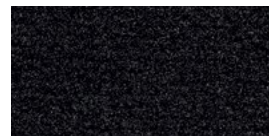

ジェット

オプション装備

ヘッドライニング

ライトオイスター

フィニッシャー

サテンアッシュバール、グロスフィギュアドエボニー、サテングレーアッシュ、サテングレーフィギュアドエボニー、サテンファインラインウッド、カーボンファイバー

*コンソールフィニッシャーはグロスブラック。

5 INTERIOR

 JAGUAR.CO,JPでXEをカスタマイズしていただけます。

グロスブラック

ダークサテンブラッシュド・アルミニウム

エンボスト・アルミニウム

エッチド・アルミニウム

メッシュド・アルミニウム

カーボンファイバー

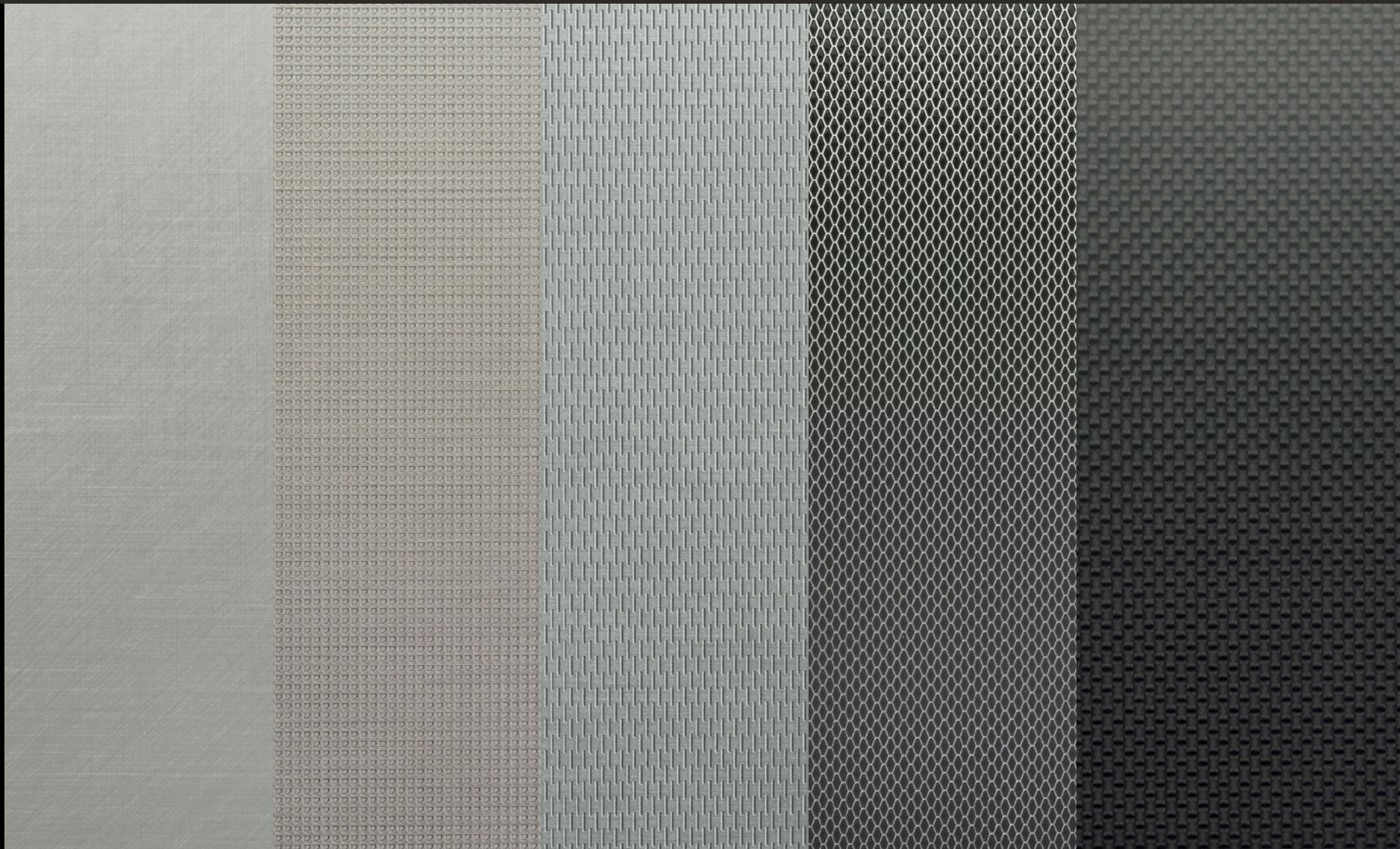

サテンアッシュバル



グロスフィギュアドエボニー



サテングレーアッシュ



サテングレーフィギュアドエボニー



サテンファインラインウッド



6 JAGUAR ACCESSORIES

ジャガー純正アクセサリの詳細はジャガー正規ディーラーにお問い合わせいただくか、
accessories.jaguar.com/jp/ja/ をご覧ください。



フォークマウント サイクルキャリア*

前輪を外した自転車をルーフ上に簡単・確実に固定できます。フロントホイールホルダーが付属。1つのホルダーに1台の自転車を載せることができ、3つのホルダーを使用して最大3台まで積載可能。

*ルーフクロスバーが別途必要です。 **SE、Pureには装着できません。

写真のモデル: XE S イタリアンレーシングレッド オプション装着車



ユニオンジャック シルトレッドプレート**

ブリティッシュデザインを主張するスタイリッシュなステンレストレッドプレート。ジェットトリム用。



アルミニウムギアシフトパドル

最高級アルミニウムを使用し、上質なタッチで仕上げたギアシフトパドル。削り出しのアルミニウム素材を手作業で研磨。その上に陽極酸化処理を施すことで、高級感あふれる美しさを長期間保ちます。



iPad®ホルダー

フロントシートのヘッドレストに装着できるジャガーロゴ入りiPad®ホルダー。リアシートでエンターテインメントを楽しむための便利なアイテムのひとつです。クイックリリース設計で簡単に着脱できます。



**スポーツペダルカバー
オートマチックトランスミッション仕様車**

スチールとラバーを使用したモダンでスポーティなデザインのペダルキット。ペダルにしっかり固定されます。



**プレミアムカーペットマット
ジェット、オイスター**

インテリアをより上質な印象に上げる、プレミアム感あふれるフロントカーペットマット。エンボス加工のJaguarロゴとヌバックの縁取りをあしらった2,050g/m²パイル地のラグジュアリーなマットです。



プレミアムラゲッジコンパートメント カーペットマット

ラグジュアリーなジェットブラックのJaguarロゴ入りラゲッジマット。贅沢な2,050g/m²パイル地に、ヌバックの縁取りとダブコントラストステッチを施した柔らかいマットです。

6 JAGUAR ACCESSORIES

 JAGUAR.CO,JPで XE をカスタマイズしていただけます。



グロスブラックサイドパワーベント

スタイリングをよりダイナミックに引き立てるグロスブラックのサイドパワーベント。



カーボンファイバーサイドパワーベント

ハイパフォーマンスを予感させるハイグレードなカーボンファイバーサイドパワーベント。



クロームグリル

スタイリングをいっそうラグジュアリーに引き立てるグリルサラウンドとクロームフィニッシュをあしらったバンパービーム。



グロスブラックミラーカバー

エクステリアをいっそうダイナミックに引き立てるグロスブラックのドアミラーカバー。



カーボンファイバーミラーカバー

ハイパフォーマンスを予感させるハイグレードなカーボンファイバーミラーカバー。



クロームミラーカバー

エクステリアをいっそうスタイリッシュに引き立てるクロームのドアミラーカバー。

*ルーフレクロスバーが別途必要です。 **SE、Pure、Prestige、Portfolioで装着可。



ルーフクロスバー

すべてのルーフキャリアを装備する際に必要となるJaguar ロゴ付のクロスバー。XEのために特別に開発されています。



ウォータースポーツキャリア*

サーフボード、カヤック、セイルボードなど、あらゆるウォータースポーツアイテムを積載可能。多目的な用途に使えるキャリアです。傾けて積み下ろしをすることも可能です。



ルーフスポーツボックス*

スポーツギアの運搬に便利なロック機構付ルーフボックス。320リッター、206×84×34cmの大容量サイズ。



クロームフロントスプリッター**

XEをよりスタイリッシュに魅せる、光沢仕上げのフロントスプリッターブレード。ボディ同色リアスポイラーもご用意しています。



リアスプラッシュガード

ボディラインを引き立てながら、泥や小石の跳ねからボディを保護するリアスプラッシュガード。Jaguarロゴ入り。



オールウェザー・カーカバー

Jaguarロゴの入ったXE専用のオールウェザー・カーカバー。降雨、霧、ほこりなどから車を保護します。カバーの脱着は簡単です。

JAGUAR EXPERIENCE

ジャガーを知っていただくための唯一の方法、それはご自身でジャガーを体験していただくことです。さまざまな体験を通して、ジャガーを余すことなく満喫していただける、Jaguar Experience (ジャガーエクスペリエンス)。なかでもジャガーが誇る驚異的なマシンを運転できるテストコースでの試乗体験は、あなた自身がかつてない興奮で満たすはず。またJaguar Experienceでは、ジャガーに命を吹き込む英国内の製造工場のひとつをご案内する、見学ツアーも実施しています。



BEHIND THE SCENES

ジャガー製造工場見学ツアーでは、板金の鋳造から繊細な最終仕上げに至るまで、車一台が完成する全工程をご覧ください。工場内では、最新鋭の生産ラインを補完するように熟練した専門技術者が目を光らせ丁寧に製造に取り組んでいます。パワフルなF-TYPEから革新的なパフォーマンスSUV、F-PACEまで、ジャガーの卓越したモデルが完成するまでの舞台裏をぜひ体験してください。



DRIVING EXPERIENCES

ジャガー最新モデルの試乗やジャガーの輝かしい歴史を探究するまたとない機会。ジャガードライビングエクスペリエンスでは、専用トラックで、ジャガー専属インストラクターのサポートを受けながら、心に残る刺激的なドライビングを体験できます。ジャガーの高性能モデルにぜひご試乗ください。ジャガーパフォーマンスドライビングアカデミーでお待ちしています。



ICONIC EXPERIENCES

オンロードやオフロードでの究極のコンディションで運転を体験するジャガーの国際的なイベント、Iconic Experiences。この過酷なコンディションでの運転を通して、あなたのドライビングを新たな次元へ高めてください。ジャガーのオーナー様や愛好家の方々が、毎年この貴重な氷上ドライビングに参加しています。開催地は、氷上でのスリリングなパフォーマンスドライビングにふさわしいスイス・グシュタードの高級スキーリゾート。期間は、毎年冬の2日間。参加ご希望の方には、随時情報をお送りします。

THE WORLD OF JAGUAR

XEを選ぶ。それはエキサイティングなジャガーの世界を満喫するということ。あなたがジャガーオーナーになり、ステアリングを握るまで、またジャガーとの上質な毎日を快適に過ごしていただけるよう、ハイクオリティなサービスやあなたのライフスタイルに役立つ製品の提供などを通して、私たちが丁寧にサポートいたします。



SERVICING

XEは、維持費を最小限に抑えられるよう設計されています。例えば、最新インジウムディーゼルエンジンでは、先進のオイル技術などにより、次のサービスまで2年間または34,000km*点検を受ける必要がありません。

GENUINE PARTS

品質、適合性、耐久性において一切の妥協を許さないジャガーの純正パーツは、設計、テスト、製造に至るまで徹底的に管理されています。XEのためだけに製造された個々のパーツが最高のパフォーマンスに貢献し、長期間その品質を保ちます。



JAGUAR FINANCIAL SERVICES

すべてのジャガーに備わった、しなやかな走りスタイル。あなたにとって価値ある一台のご購入をジャガーファイナンシャルサービスがサポートいたします。新車あるいは中古車で。プライベートもしくはビジネスユースで。お客様のご希望に合わせたプランをご用意しています。詳しくはお近くのジャガー正規ディーラーまでお問い合わせください。



JAGUAR ASSISTANCE

故障や事故で動かないといった緊急時からパンクなどのちょっとしたトラブルまで、ジャガーアシスタンスがサポートします。どんな場所や状況でも、私たちのロードアシスタンスにお任せください。



JAGUAR MAGAZINE

Jaguar Magazineはジャガーのオフィシャルマガジンです。新型F-PACE、F-TYPE、XJ、XE、XFのご紹介、またラグジュアリー、スタイル、デザイン、トラベルといった幅広い情報を満載しています。

JAGUAR COLLECTION

ジャガー車と同じように、デザインや細部へのこだわりを追求したジャガーコレクション最新のラインナップ。ジャガーらしさにあふれたウェアや上質なレザーアイテム、ラグジュアリーなトラベルグッズなどを取り揃えました。またジャガーの伝統を讃えるコレクションもございます。過去の偉業に敬意を表すこのコレクションでは、レースからインスピレーションを得たギフトアイテムやウェアをご用意しています。詳しくは、オンラインショップ jaguar.com/shop をご覧ください。

GLOSSARY

A

AUDIO EQUALISATION (オーディオイコライザー)

オーディオイコライザーは、一般的な高音、中音、低音域のコントロールでは調整できない音色を微調整し、車載オーディオシステムでハイクオリティなサウンドを提供します。

C

Cd. (Cd値)

Cd値とは、車の空気抵抗係数を意味し、車体の空気抵抗性能指数を示します。

この数値が低ければ低いほど、空気力学的により効率的に車体が設計されていることになります。

D

DAMPERS/DAMPING (ダンパー)

サスペンションにかかる力を吸収し、走行安定性を向上することで快適な乗り心地を提供するダンパー。ダンパーは緩衝装置としても知られています。

DRAG COEFFICIENT (空気抵抗係数)

空気抵抗係数は、車がいかにエアロダイナミクスに優れているかを示す目安となります。詳しくは、Cd値の解説をご覧ください。

DSP AMPLIFIER (DSPアンプ)

Meridianのデジタルシグナルプロセッシング (DSP) テクノロジーが、オーディオクオリティに影響を与える一連の変数を解析した後、高度なアルゴリズムを使用してそれらのデータを処理し、必要に応じてシステムのアウトプットを調整します。これにより、従来の音響システムでは表現できなかった、迫力のあるライブ演奏のような音響性能を再現します。

E

ECO MODE (エコモード)

エコモードでは、スロットル感度を低減し、より省燃費のエンジンマッピングを選択。マニュアル車ではギアシフトをアドバイスすることにより、燃費を抑えたドライビングをサポートします。またクライメートコントロールやオーディオシステムによってエンジンにかかるエネルギーを抑えることにより、燃料消費を削減します。

J

JAGUARDRIVE CONTROL

ダイナミクススタビリティコントロールシステム、エンジン、トランスミッションシステムと相互に作用して、エンジンマッピング、ギアシフト、ブレーキの特性を変更します。車両のレスポンスをドライビングコンディションやスタイルに合わせて最適化する、さまざまなモードを提供します。

JAGUARDRIVE SELECTOR (JAGUARDRIVEセレクター)

エンジンをかけるとJaguarDriveセレクターがセンターコンソールからせり出します。オートマチックトランスミッションと連動するロータリーシフターを使い、ドライブモードをすばやく変更することができます。

S

SUPERCHARGED PETROL (スーパーチャージドガソリンエンジン)

スーパーチャージャー搭載のガソリンエンジンです。スーパーチャージャーとは、エンジンの動力を使用して駆動するエアインダクション装置 (過給機) です。すべてのエンジン速度域でハイパワーと瞬時のリニアレスポンスを発揮します。

T

10.2 INCH MULTI-TOUCHSCREEN WITH MULTI-TOUCH GESTURES (10.2インチ マルチタッチスクリーンとマルチタッチジェスチャー)

InControl タッチ Pro の10.2インチディスプレイに搭載されたマルチタッチ機能により、複数のタッチポイントを認識するスクリーン。ピンチやズームといったスムーズかつ直感的な操作で、機能をダイレクトにコントロールすることができます。

TURBOCHARGED DIESEL (ターボチャージドディーゼルエンジン)

ターボチャージャー搭載のディーゼルエンジンです。ターボチャージャーとは、排出ガスによって駆動するエアインダクション装置 (過給機) です。ターボ過給は、同等の排気量の自然吸気エンジンに比べ、高出力、低排気量、さらに高い効率性を提供します。

X

XENON HEADLIGHTS (キセノンヘッドライト)

より一層クリアな視界を提供するバイファンクションキセノンヘッドライト。ジャガーのスタイルを印象づけるLEDリブレッド日中走行用ライトを搭載しています。



ご注意

ジャガー・ランドローバー・リミテッドでは、より優れた車を目指して、仕様、デザイン、生産技術等のあらゆる側面から、常に製品の改善・改良を積み重ねています。そのため、当カタログに記載されている仕様・諸元が予告なく変更される場合があります。また当カタログに掲載されている写真等は、日本で販売される製品とは細部で異なる場合や別売りのオプションが含まれていることもあります。予めご了承ください。比較内容はメーカー独自のデータおよび試験に基づいています。

カラーについて

カタログおよびウェブサイトの写真・画像に表示される商品のカラーは、実際のカラーとは異なる場合があります。

ジャガーにおける環境革新

F-PACE、XF、XE、XJおよびF-TYPEでは、製造プロセスから車体構造の中に最大50%のリサイクル素材を組み入れる等、軽量アルミの革新的な使用により、パフォーマンスが大きく向上しています。これには、燃費の改善、二酸化炭素排出量の低減、そしてその軽量化設計による動的パフォーマンスの改善が含まれます。私たちが継続的に目指しているのはスタンピング工程で発生したアルミニウムのスクラップを分離し、クローズドループシステムの中でリサイクルすること。それらは同じグレードのアルミニウムシートの中に再び溶かされます。それにより、新たなアルミニウムの使用と比べて、製品ライフサイクルの製造過程における二酸化炭素排出量削減を実現しています。

ジャガーは、環境イノベーションにおいて責任を負う持続的発展を実現するアプローチの一環として、化石燃料への依存、希少な天然資源の使用、そして廃棄物を低減することを重視しています。

私たちの事業計画には、二酸化炭素排出量と天然資源の使用の継続的な削減が含まれており、2007年以降に生産された車両一台につき、2014年度末には製造工程における二酸化炭素排出量を28%、欧州車の平均排出ガスを25%、廃棄物を75%、物流効率を18%、水消費量を10%それぞれ削減しています。英国内で2009年以降に製造されたジャガーの製造工程において発生したCO₂は、カーボンニュートラルに関するジャガー2020戦略によって、すでに相殺されています。また2013年以降は、開発における二酸化炭素排出量プロジェクトが、企業の社会的責任（CSR）プログラムの重要な要素となっています。

組立工程で排出される二酸化炭素排出量1トンにつき、ジャガーは、他の分野で二酸化炭素を1トン減らす炭素低減プロジェクトに投資を行っており、同時に社会的および人道的利益を提供しています。弊社では2013年以降、このプログラムにより80万トンのCO₂を相殺し、受賞歴のあるライフストロー活性炭浄水器による排出量削減プログラムを通じて200万人以上の人々の生活向上に貢献してきました。

増大する弊社の世界的な売上およびより一層の効率的な運転設備への投資を考慮しても、2012年から2015年までの環境革新目標を達成、または目標を上回ることができた点は、私たちの大変な誇りです。しかし当社の取り組みはそこで終わりません。私たちの製造工場は1998年からISO14001が付与されており、2013年には英国の地域社会における企業（BITC）の主要なCRI（企業責任指数）により、社会的責任を負う企業として年間最優秀賞を受賞しました。それこそが、ジャガーにおける環境革新です。さらに2014年には持続的発展部門において英国女王賞を受賞いたしました。

そのさらに先、2020年の目標として事業における継続的改善、排出ガス対策、カーボンニュートラルな製造工程、そして廃棄ゴミゼロに向けての取り組みを中心とした持続的成長を掲げています。また、グローバル企業における社会的責任プログラムの一環として、2020年までに1,200万人の生活向上にも貢献いたします。

Meridianは、Meridian Audio LTDの登録商標です。

AdBlueは、Verband der Automobilindustrie e.V. (VDA)の登録商標です。

Bluetooth®の表記とロゴはBluetooth SIG, Inc.に帰属し、これらのマークをジャガー カーズ リミテッドが使用する場合はいずれも許諾を受けています。

iPod, iPod touchおよびiPadは、米国および他の国々におけるApple Inc.の登録商標です。

ナビゲーションシステムは必ず、ドライバーが安全に運転できる状況および道路を使う第三者の安全が確保できる状況でご使用ください。

表紙のモデル: XE S イタリアンレーシングレッド オプション装着車

裏表紙のモデル: XE S グレイシャーホワイト オプション装着車

Jaguar Land Rover Japan Limited
9F Garden City Shinagawa, 6-7-29, Kita-Shinagawa,
Shinagawa-ku, Tokyo 141-0001 Japan

Jaguar Land Rover Limited
Registered Office: Abbey Road, Whitley,
Coventry, CV3 4LF, United Kingdom
Registered in England Number: 1672070
jaguar.co.jp